

# USER MANUAL

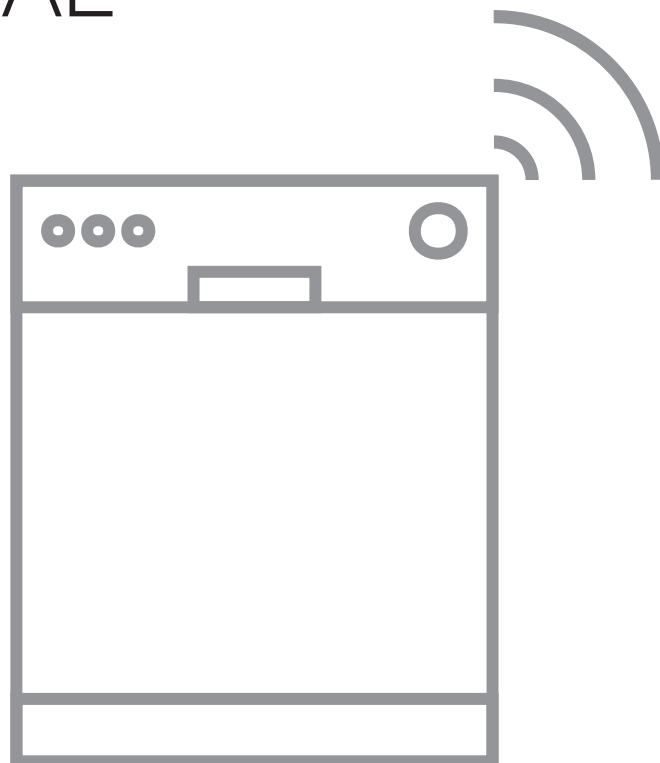

# САДРЖАЈ

1. ИНФОРМАЦИЈЕ О БЕЗБЕДНОСТИ.....	3
2. БЕЗБЕДНОСНА УПУТСТВА.....	5
3. ИНСТАЛАЦИЈА.....	7
4. ОПИС ПРОИЗВОДА.....	8
5. КОМАНДНА ТАБЛА.....	9
6. ИЗБОР ПРОГРАМА.....	10
7. ОСНОВНА ПОДЕШАВАЊА .....	13
8. БЕЖИЧНА ВЕЗА.....	18
9. ПРЕ ПРВЕ УПОТРЕБЕ.....	20
10. СВАКОДНЕВНА УПОТРЕБА.....	21
11. КОРИСНИ САВЕТИ.....	24
12. НЕГА И ЧИШЋЕЊЕ.....	26
13. РЕШАВАЊЕ ПРОБЛЕМА.....	30
14. ТЕХНИЧКЕ ИНФОРМАЦИЈЕ.....	36
15. ЕКОЛОШКА ПИТАЊА.....	37



## ЗА САВРШЕНЕ РЕЗУЛТАТЕ

Хвала што сте изабрали овај АЕГ производ. Створили смо га тако да пружа изванредне перформансе током много година рада, уз иновативне технологије које олакшавају живот и функције које нећете наћи код обичних уређаја. Одвојте неколико минута да прочитате како да од њега добијете максимум.

Посетите наш сајт да:



Прибавите савете за коришћење, брошуре и информације за решавање проблема, сервис и поправку:

**[www.aeg.com/support](http://www.aeg.com/support)**



Региструјте производ ради боље услуге:

**[www.registreaeg.com](http://www.registreaeg.com)**



Купите прибор, потрошни материјал и оригиналне резервне делове за свој уређај:

**[www.aeg.com/shop](http://www.aeg.com/shop)**

## КОРИСНИЧКА ПОДРШКА И СЕРВИС

Увек користите оригиналне резервне делове.

Када контактирате овлашћени сервисни центар, водите рачуна да код себе имате следеће податке: Модел, број производа, серијски број.

Подаци могу да се пронађу на плочици са техничким карактеристикама.

 Упозорење/опрез – информације о безбедности

 Опште информације и савети

 Информације о животној средини

Задржано право измена.

### 1. ИНФОРМАЦИЈЕ О БЕЗБЕДНОСТИ

Пре инсталације и коришћења уређаја, пажљиво прочитајте приложено упутство. Произвођач није одговоран за било какве повреде или штету које су резултат неисправне инсталације или употребе. Чувајте упутство за употребу на безбедном и приступачном месту за будуће коришћење.

#### 1.1 Безбедност деце и осетљивих особа

- Овај уређај могу да користе деца старија од 8 година и особе са смањеним физичким, чулним или менталним способностима, као особе којима недостају искуство и знање, уколико им се обезбеди надзор или им се дају упутства у вези са

употребом уређаја на безбедан начин и уколико схватају могуће опасности.

- Децу узраста између 3 и 8 година старости, као и особе са веома тешким и сложеним инвалидитетом, треба држати даље од уређаја, осим ако су под сталним надзором.
- Децу млађу од 3 године треба удаљити од уређаја уколико нису под непрекидним надзором.
- Децу треба контролисати како се не би играла са уређајем.
- Детерџенте држите ван домашаја деце.
- Децу и кућне љубимце држите подаље од уређаја док су његова врата отворена.
- Деца не смеју да обављају чишћење и корисничко одржавање уређаја без надзора.

## **1.2 Опште мере безбедности**

- Овај уређај је намењен искључиво за чишћење кућног посуђа и прибора за јело.
- Овај уређај је намењен за употребу у једном домаћинству у затвореним просторима.
- Уређај се може користити у канцеларијама, хотелским собама, пансионима, сеоским туристичким домаћинствима и сличним објектима за смештај где употреба не превазилази (просечан) ниво потрошње по домаћинству.
- Немојте да мењате спецификацију овог уређаја.
- Радни притисак воде (минимум и максимум) мора бити између 0.5 (0.05) / 10 (1) бара (МПа)
- Следите максималан број од 15 комплета посуђа.
- Врата уређаја не би требало да остану у отвореном положају да не би дошло до саплитања.
- Уколико је кабл за напајање оштећен, мора да га замени произвођач, овлашћени сервисни центар или квалификована лица како би се избегла опасност.

- **УПОЗОРЕЊЕ:** Ножеви и други шиљат кухињски прибор морају се ставити у корпу водоравно или тако да им врхови буду окренути наниже.
- Пре било каквог поступка одржавања уређаја, искључите га и извадите утикач кабла за напајање из зидне утичнице.
- Не чистите уређај распршивачима воде нити паром под високим притиском.
- Ако уређај има отворе за вентилацију у постољу, они не смеју бити прекривени, нпр. тепихом.
- Уређај треба да се повеже на довод воде помоћу новог приложеног црева. Старо црево се не сме поново користити.

## 2. БЕЗБЕДНОСНА УПУТСТВА

### 2.1 Монтажа



#### УПОЗОРЕЊЕ!

Само квалификована особа може да инсталира овај уређај.

- Уклоните комплетну амбалажу.
- Немојте да инсталирате или користите оштећен уређај.
- Придржавајте се упутстава за монтирање које сте добили уз уређај.
- Увек водите рачуна приликом померања уређаја зато што је тежак. Увек користите заштитне рукавице и затворену обућу.
- Немојте инсталирати или користити уређај на местима на којима је температура нижа од 0 °С.
- Инсталирајте уређај на сигурно и прикладно место које испуњава захтеве за инсталацију.
- Не користите овај уређај пре него што га, због безбедности, инсталирате у уградни елемент.

### 2.2 Прикључење на електричну мрежу



#### УПОЗОРЕЊЕ!

Ризик од пожара и струјног удара.

- Упозорење: Овај уређај је предвиђен за монтажу/прикључивање на земљоводни проводник зграде.
- Уверите се да су параметри на плочици са техничким карактеристикама компатибилни са одговарајућим параметрима електричне мреже за напајање.
- Увек користите прописно уграђену утичницу са заштитом од струјног удара.
- Немојте да користите адаптере са више утичница и продужне каблове.
- Проверите да нисте оштетили главно напајање и кабл за напајање. Уколико струјни кабл треба да се замени, то треба да обави наш овлашћени сервисни центар.
- Прикључите главни кабл за напајање на зидну утичницу тек на крају инсталације. Водите рачуна да постоји приступ мрежном утикачу након инсталације.
- Не вуците кабл за напајање како бисте искључили уређај. Кабл искључите тако што ћете извући утикач из утичнице.
- Овај уређај је опремљен утикачем од 13 ампера. Ако је потребно променити осигурач за утичницу, користити искључиво осигурач од

13 ампера ASTA (BS 1362) (само УК и Ирска).

## 2.3 Прикључивање воде

- Немојте оштетити црева за воду.
- Пре прикључења на нове цеви или на цеви које нису коришћене дуже време, или тамо где је вршена поправка или су монтирани нови уређаји (водомери итд.), пустите воду да тече док не буде чиста и бистра.
- Проверите да ли постоји видљиво цурење воде током и након прве употребе уређаја.
- Уколико је црево за довод воде оштећено, одмах затворите славину за воду и искључите кабл за напајање из утичнице. Обратите се овлашћеном сервису да замени црево за довод воде.
- Без електричног напајања, систем за заштиту од воде није активан. У том случају постоји ризик од плављења.
- Црево за довод воде има сигурносни вентил и омотач у коме се налази струјни кабл.

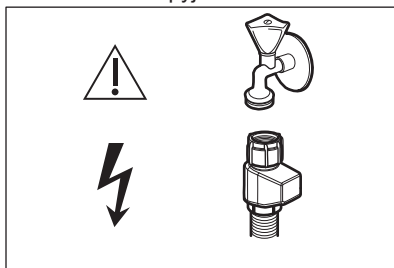

 **УПОЗОРЕЊЕ!**  
Опасан напон.

## 2.4 Употреба

- Запалјиве материје или предмете натопљене запалјивим материјама немојте стављати унутар и поред уређаја или на њега.
- ДETERџенти за машину за прање посуђа су опасни. Поштујте упутства о безбедности са паковања детерџента.
- Немојте да пијете нити да се играте са водом у уређају.

- Не уклањајте посуђе из уређаја пре него што се програм заврши. На посуђу могу остати трагови детерџента.
- Немојте постављати предмете или примењивати притисак на отворена врата уређаја.
- Уређај може да испусти врелу пару ако отворите врата док је програм у току.

## 2.5 Унутрашње осветљење



**УПОЗОРЕЊЕ!**

Ризик од повреде.

- Овај уређај има унутрашњу лампу која се укључује када отворите, а искључује када затворите врата на уређају.
- Да бисте заменили унутрашње осветљење, контактирајте овлашћени сервисни центар.

## 2.6 Сервисирање

- Ради оправке уређаја обратите се овлашћеном сервисном центру. Користите само оригиналне резервне делове.
- Имајте на уму да самостална или нестручна поправка може угрозити безбедност и поништити гаранцију.
- Следећи резервни делови биће доступни 7 година након укидања модела: мотор; пумпа за циркулацију и испуштање; грејачи и грејни елементи, укључујући и топлотне пумпе; цеви и сродна опрема, као што су црева, вентили, филтери и блокаде; структурни и унутрашњи делови повезани са склоповима врата; штампана кола; електронски дисплеји; пресостати, термостати и сензори; софтвер и фирмвер, укључујући и софтвер за ресетовање. Имајте на уму да су неки од ових резервних делова доступни само стручним сервисерима и да не одговарају сви резервни делови свим моделима.
- Следећи резервни делови биће доступни 10 година након укидања модела: шарке и заптивке врата, остали заптивачи, прскалице, испусни филтери, унутрашње

решетке и пластични додаци као што су корпе и поклопци.

- Када се ради о сијалицама унутар производа и резервних делова, сијалице које се продају засебно: Ове сијалице су намењене да издрже екстремне физичке услове у кућним апаратима, као што су температура, вибрације, влага, или су намењене да сигнализирају информације о радном стању уређаја. Нису предвиђене за употребу у другим уређајима и нису погодне за осветљавање просторија у домаћинству.

## 2.7 Одлагање



### УПОЗОРЕЊЕ!

Постоји могућност од повређивања или гушења.

- Одвојте кабл за напајање уређаја од мрежног напајања.
- Одсеците кабл за напајање и баците га у смеће.
- Уклоните ручицу од врата да бисте спречили да се деца и кућни љубимци затворе у уређају.

## 3. ИНСТАЛАЦИЈА



### УПОЗОРЕЊЕ!

Погледајте поглавља о безбедности.

### 3.1 Уграђивање



YouTube

[www.youtube.com/electrolux](http://www.youtube.com/electrolux)  
[www.youtube.com/aeg](http://www.youtube.com/aeg)

How to install your AEG/Electrolux  
60 cm Sliding Door Dishwasher

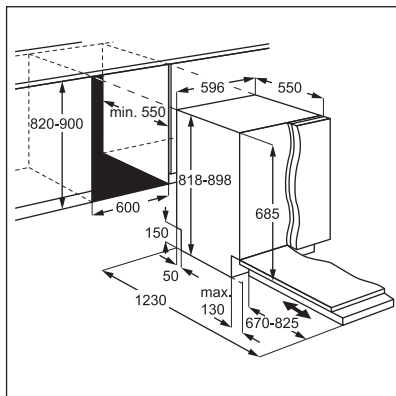

### 3.2 Сигурносни поклопци

Ако панел намештаја није монтиран, пажљиво отворите врата уређаја да бисте избегли опасност од повређивања.

Након инсталације уверите се да су пластични поклопци постављени на положај. Оштећење или уклањање пластичних поклопаца са стране врата може утицати на функционисање уређаја и може довести до повреда. Уколико је пластични поклопац оштећен, обратите се овлашћеном сервисном центру да га замени новим.

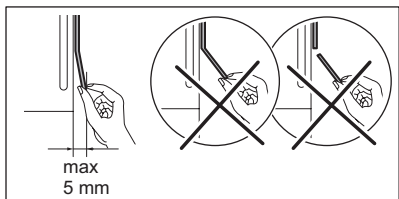
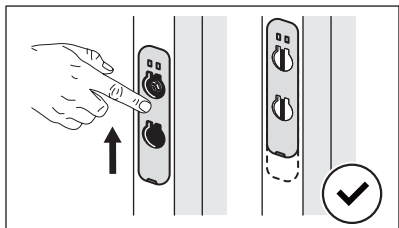
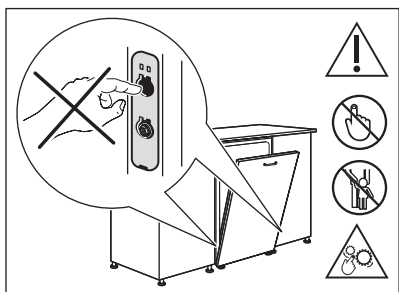

## 4. ОПИС ПРОИЗВОДА

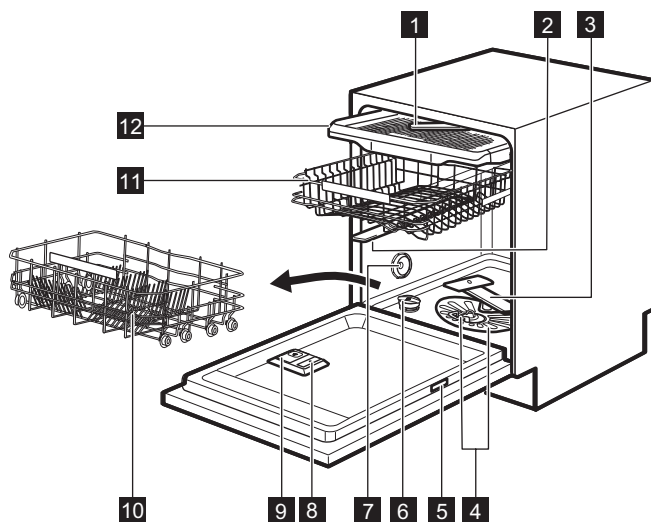



- 1 Крак са млазницама на највишем положају
- 2 Горњи крак са млазницама
- 3 Доњи крак са млазницама
- 4 Филтери
- 5 Плочница са техничким карактеристикама
- 6 Посуда за со
- 7 Отвор за ваздух
- 8 Дозатор средства за испирање
- 9 Дозатор детерџента
- 10 Доња корпа
- 11 Горња корпа
- 12 Фиока за прибор за јело

#### 4.1 QR код на плочици са техничким карактеристикама

Плочница са техничким карактеристикама има QR код који се може да се користи на два начина.

Скенирајте QR код камером на мобилном уређају да бисте се преусмерили на апликацију My AEG Kitchen у продавници апликација. Следите упутства на мобилном уређају да бисте преузели апликацију.

Скенирајте QR код помоћу скенера у апликацији My AEG Kitchen да бисте

упарили машину за прање судова са мобилним уређајем.

#### 4.2 Унутрашње светло

Уређај има унутрашњу лампу. Она се укључује када отворите, а искључује када затворите врата на уређају.

Лампа се гаси када затворите врата или искључите уређај. У супротном, аутоматски се гаси после извесног времена и штеди енергију.

## 5. КОМАНДНА ТАБЛА

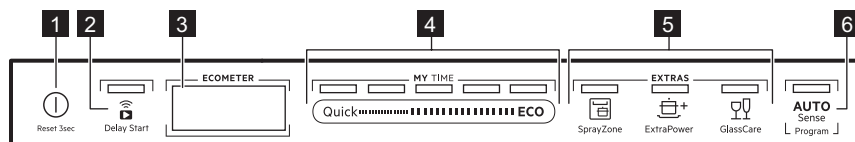

- 1 Дугме за укључивање/искључивање / Дугме за ресетовање
- 2 Дугме за одложени старт / Дугме за Даљински старт
- 3 Дисплеј
- 4 MY TIME трака за избор програма
- 5 Дугмад за избор опције (EXTRAS)
- 6 Програмска дугмад AUTO Sense

#### 5.1 Дисплеј

На дисплеју се приказују следеће информације:

- ECOMETER
- Индикатори
- Називи и трајања програма
- Време одложеног старта

- Текстови са информацијама

## 5.2 ECOMETER











ECOMETER указује на то како избор програма утиче на потрошњу енергије

и воде. Што је више цртица у програму, потрошња је мања.

**ECO** указује на избор еколошки најприхватљивијих програма за прање нормално запрљаног посуђа.

## 5.3 Индикатори

Индикатор	Опис
	Индикатор средства за испирање. Светли када је потребно допунити дозатор средства за испирање. Погледајте одељак „ <b>Пре прве употребе</b> “.
	Индикатор соли. Светли када је потребно допунити посуду за со. Погледајте одељак „ <b>Пре прве употребе</b> “.
	Индикатор Machine Care. Светли када је потребно обавити унутрашње чишћење уређаја помоћу програма Machine Care. Погледајте одељак „ <b>Нега и чишћење</b> “.
	Индикатор фазе сушења. Светли када одаберете програм са фазом сушења. Трепће када је фаза сушења активна. Погледајте одељак „ <b>Избор програма</b> “.
	Индикатор Wi-Fi везе. Светли кад активирате бежичну везу. Погледајте одељак „ <b>Бежична веза</b> “.
	Индикатор Даљински старт. Светли кад активирате даљински старт. Погледајте одељак „ <b>Свакодневна употреба</b> “.
	Индикатор Delay Start. Светли само када подесите одложени старт. Погледајте одељак „ <b>Свакодневна употреба</b> “.
	Индикатор паузе. Трепери када паузирате циклус прања или одложите одбројавање тиме што отворите врата уређаја. Погледајте одељак „ <b>Свакодневна употреба</b> “.
	Индикатори аларма. Чују се када се појави квар на уређају. Погледајте одељак „ <b>Решавање проблема</b> “.

## 6. ИЗБОР ПРОГРАМА

### 6.1 MY TIME

MY TIME трака за избор омогућава избор погодног циклуса прања судова на основу трајања програма.

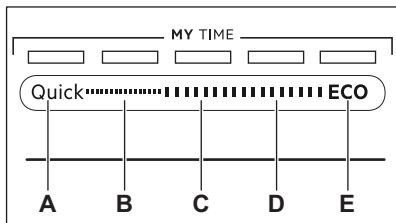

- A. **Quick** је најкраћи програм (**30min**) погодан за прање судова који су свеже или благо задрљани.
- B. **1h** је програм који је погодан за прање судова који су недавно или слабо задрљани скореном прљавштином.
- C. **1h 30min** је програм који је погодан за прање и сушење нормално задрљаних судова.
- D. **2h 40min** је програм који је погодан за прање и сушење јако задрљаних судова.
- E. **ECO** је најдужи програм који нуди најефикаснију потрошњу енергије и воде за нормално задрљано посуђе и прибор за јело. Ово је стандардни програм за институте за испитивање. <sup>1)</sup>

## 6.2 AUTO Sense

Програм AUTO Sense аутоматски подешава циклус прања судова у складу са количином.

Уређај препознаје степен задрљаности и количину посуђа у корпама. Он прилагођава температуру и количину воде, као и трајање прања.

## 6.3 EXTRAS

Избор програма можете прилагодити својим потребама активирањем EXTRAS.

## SprayZone

 SprayZone побољшава прање судова повећањем притиска и температуре воде, као и времена прања. Ова опција делује у назначеном подручју у доњој корпи. Опција SprayZone је погодна за прање јако задрљаних судова, нпр. шерпи, тигања и касерола.



### ОПРЕЗ

Уверите се да предмети који су стављени у зону SprayZone не блокирају горњи крак са млазницама.

## ExtraPower

 ExtraPower побољшава прање судова у изабраном програму. Ова опција повећава температуру прања и продужава трајање.

## GlassCare

 GlassCare спречава оштећење осетљивих предмета, нарочито оних од стакла. Ова опција спречава брзу промену температуре прања судова у изабраном програму и смањује је на 45 °C.

## 6.4 Додаци у апликацији

Апликација My AEG Kitchen пружа додатне опције прања судова. Да бисте приступили свим опцијама, повежите машину за прање судова са апликацијом. Погледајте поглавље „Бежична веза“.

<sup>1)</sup> Овај програм се користи за процену усклађености са Уредбом Комисије за екодизајн (ЕУ) 2019/2022.

## 6.5 Преглед програма

Програм	Погодно за	Степен за- прљаности	Фазе програма	EXTRAS
Quick	Судови, прибор за јело	Свеже	<ul style="list-style-type: none"> <li>• Прање на 50 °C</li> <li>• Међуиспирање</li> <li>• Завршно испирање на 45 °C</li> <li>• AirDry <sup>1)</sup></li> </ul>	<ul style="list-style-type: none"> <li>• ExtraPower</li> <li>• GlassCare</li> <li>• SprayZone</li> <li>• ExtraHygiene <sup>2)</sup></li> </ul>
Предиспи- рање <sup>3)</sup>	Све	Све	<ul style="list-style-type: none"> <li>• Претпрање</li> </ul>	Нема
1h	Судови, прибор за јело	Свежа, тек сасушена	<ul style="list-style-type: none"> <li>• Прање на 60 °C</li> <li>• Међуиспирање</li> <li>• Завршно испирање на 50 °C</li> <li>• AirDry <sup>1)</sup></li> </ul>	<ul style="list-style-type: none"> <li>• ExtraPower</li> <li>• GlassCare</li> <li>• SprayZone</li> <li>• ExtraHygiene <sup>2)</sup></li> </ul>
1h 30min	Посуђе, прибор за јело, лонци, тигањи	Нормална, тек сасуше- на	<ul style="list-style-type: none"> <li>• Прање на 60 °C</li> <li>• Међуиспирање</li> <li>• Завршно испирање на 55 °C</li> <li>• Сушење</li> <li>• AirDry <sup>1)</sup></li> </ul>	<ul style="list-style-type: none"> <li>• ExtraPower</li> <li>• GlassCare</li> <li>• SprayZone</li> <li>• ExtraHygiene <sup>2)</sup></li> </ul>
2h 40min	Посуђе, прибор за јело, лонци, тигањи	Нормална до тврда, сасушена	<ul style="list-style-type: none"> <li>• Претпрање</li> <li>• Прање на 60 °C</li> <li>• Међуиспирање</li> <li>• Завршно испирање на 60 °C</li> <li>• Сушење</li> <li>• AirDry <sup>1)</sup></li> </ul>	<ul style="list-style-type: none"> <li>• ExtraPower</li> <li>• GlassCare</li> <li>• SprayZone</li> <li>• ExtraHygiene <sup>2)</sup></li> </ul>
ECO	Посуђе, прибор за јело, лонци, тигањи	Нормална, тек сасуше- на	<ul style="list-style-type: none"> <li>• Претпрање</li> <li>• Прање на 50 °C</li> <li>• Међуиспирање</li> <li>• Завршно испирање на 55 °C</li> <li>• Сушење</li> <li>• AirDry <sup>1)</sup></li> </ul>	<ul style="list-style-type: none"> <li>• ExtraPower</li> <li>• GlassCare</li> <li>• SprayZone</li> <li>• ExtraHygiene <sup>2)</sup></li> <li>• ExtraSilent <sup>2)</sup></li> </ul>
AUTO Sense	Посуђе, прибор за јело, лонци, тигањи	Све	<ul style="list-style-type: none"> <li>• Претпрање</li> <li>• Прање на 50 - 60 °C</li> <li>• Међуиспирање</li> <li>• Завршно испирање на 60 °C</li> <li>• Сушење</li> <li>• AirDry <sup>1)</sup></li> </ul>	Нема

Програм	Погодно за	Степен за- прљаности	Фазе програма	EXTRAS
Machine Care	За чишћење унутрашњости уређаја. Погледајте одељак „Нега и чишћење”.		<ul style="list-style-type: none"> <li>• Чишћење на 70 °C</li> <li>• Међуиспирање</li> <li>• Завршно испирање</li> <li>• AirDry <sup>1)</sup></li> </ul>	Нема

1) Аутоматско отварање врата током фазе сушења. Погледајте одељак „Основна подешавања”.

2) Доступно само преко апликације My AEG Kitchen.

3) Доступно само преко апликације My AEG Kitchen.

## Вредности потрошње

Програм <sup>1)2)</sup>	Вода (l)	Енергија (kWh)	Трајање (мин)
Quick	10.9	0.610	30
Предиспирање	4.6	0.010	15
1h	11.8	0.880	60
1h 30min	11.9	0.970	90
2h 40min	12.2	1.140	160
ECO	11.0	0.860	240
AUTO Sense	12.2	1.140	170
Machine Care	10.5	0.590	60

1) Притисак и температура воде, варијације мрежног напајања, опције, количина посуђа и степен запрљаности могу изменити ове вредности.

2) Вредности за програме који нису ECO су само оријентационе.

## Информације за институте за тестирање

За пријем свих неопходних информација за тестирање перформанси (нпр. у складу са стандардима EN60436 ), пошаљите е-поруку на:

[info.test@dishwasher-production.com](mailto:info.test@dishwasher-production.com)

У захтеву наведите шифру броја производа (PNC) са плочице са техничким карактеристикама.

За сва друга питања у вези са машином за прање судова погледајте сервисну књижицу приложу уз уређај.

## 7. ОСНОВНА ПОДЕШАВАЊА

Уређај можете да конфигуришете тако што ћете променити основна подешавања у складу са вашим потребама.

Подешавања	Вредности	Опис
Тврдоћа воде	1–10 (подразумевано: 5)	Подесите ниво омекшивача воде у складу са тврдоћом воде у вашој водоводној мрежи. <sup>1)</sup>
Ниво сред. за испир.	0–6 (подразумевано: 4)	Подесите ниво средства за испирање у складу са неопходном дозом. <sup>1)</sup>
Звук за крај	УКЉ. ИСКЉ. (подразумевано)	Активирајте или деактивирајте звучни сигнал за крај програма. <sup>1)</sup>
Ауто. отварање врата	УКЉ. (подразумевано) ИСКЉ.	Активирајте или деактивирајте AirDry. <sup>1)</sup>
Звукови тастера	УКЉ. (подразумевано) ИСКЉ.	Активирајте или деактивирајте звук дугмади када их притиснете.
Избор посл. програма	УКЉ. ИСКЉ. (подразумевано)	Омогућите или онемогућите аутоматско бирање програма и опција који су последњи коришћени. <sup>1)</sup>
Дисплеј на поду	УКЉ. (подразумевано) ИСКЉ.	Активирајте или деактивирајте TimeBeam. <sup>1)</sup>
Светлост	0 - 9	Подесите осветљеност дисплеја.
Језик	Листа језика (подразумевани: енглески)	Подешавање жељеног језика.
Ресетов. вредности	ДА НЕ	Враћа уређај на фабричка подешавања. Подешавање не ресетује конфигурацију бежичне везе. Подешавање не ресетује бројач циклуса.
WiFi	УКЉ. ИСКЉ. (подразумевано)	Активирајте или деактивирајте бежичну везу. <sup>2)</sup>
Мрежа	Јачина сигнала IP MAC	Погледајте информације о мрежној вези.
Заборави мрежу	ДА НЕ	Поништите пријавне податке за мрежу. <sup>2)</sup>
PNC број	Позиција	Проверите PNC број вашег уређаја. <sup>1)</sup>

Подешавања	Вредности	Опис
Counter (бројач циклуса)	Позиција	Проверите број завршених циклуса прања судова. Бројач циклуса се поново покреће након што достигне вредност 65535.

1) За више појединости, погледајте информације дате у овом поглављу.

2) За више појединости, погледајте одељак „Бежична веза“.

## 7.1 Режим подешавања

### Навигација у режиму подешавања

За навигацију у режиму подешавања можете да користите траку за избор MY TIME.

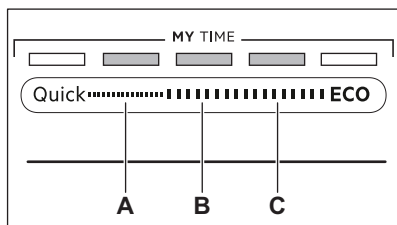

A. Дугме Претходни

B. Дугме ОК

C. Дугме Следећи

Користите **Претходни** и **Следећи** за пребацивање између основних подешавања и за мењање њихових вредности.

Користите **ОК** за улазак у изабрано подешавање и за потврду измене његових вредности.

### Како да уђете у режим подешавања

У режим подешавања можете да уђете пре стартовања неког програма. У режим подешавања не можете да уђете док програм ради.

Да бисте ушли у режим подешавања, истовремено притисните и задржите **Quick** и **ECO** приближно 3 секунде.

- Светле светла која се односе на **Претходни**, **ОК** и **Следећи**.
- Дисплеј приказује прво доступно подешавање и његову тренутну вредност.

### Како да промените подешавање

Уверите се да се уређај налази у режиму подешавања.

1. Користите **Претходни** или **Следећи** да бисте подесили жељене поставке.

Дисплеј приказује назив подешавања и његову тренутну вредност.

2. Притисните **ОК** да бисте ушли у подешавање.

Дисплеј приказује расположиве вредности.

3. Притисните **Претходни** или **Следећи** да бисте променили вредност.

4. Притисните **ОК** да бисте потврдили подешавање.

- Ново подешавање је сачувано.
- Уређај се враћа на листу основних подешавања.

5. Притисните и истовремено задржите **Quick** и **ECO** у трајању од 3 секунде да изађете из режима подешавања.

Уређај се враћа у режим избора програма.

Сачувана подешавања остају важећа све док их поново не промените.

## 7.2 Омекшивач воде

Омекшивач воде уклања минерале из воде, који би имали негативне ефекте на резултате прања и на сам уређај.

Што је већи садржај минерала, то је вода тврђа. Тврдоћа воде се мери еквивалентном скалом.

Омекшивач воде треба применити према тврдоћи воде у вашем крају. Ваш локални снабдевач водом може да вас саветује у вези са тврдоћом воде у вашем крају. Подесите тачан

ниво омекшивача воде да би се обезбедили добри резултати прања.

### Тврдоћа воде

Немачки степени (°dH)	Француски степени (°fH)	mmol/l	mg/l (ppm)	Енглески степени (Clarke)	Ниво омекшивача воде
47 - 50	84 - 90	8.4 - 9.0	835 - 904	58 - 63	10
43 - 46	76 - 83	7.6 - 8.3	755 - 834	53 - 57	9
37 - 42	65 - 75	6.5 - 7.5	645 - 754	46 - 52	8
29 - 36	51 - 64	5.1 - 6.4	505 - 644	36 - 45	7
23 - 28	40 - 50	4.0 - 5.0	395 - 504	28 - 35	6
19 - 22	33 - 39	3.3 - 3.9	325 - 394	23 - 27	5 1)
15 - 18	26 - 32	2.6 - 3.2	255 - 324	18 - 22	4
11 - 14	19 - 25	1.9 - 2.5	185 - 254	13 - 17	3
4 - 10	7 - 18	0.7 - 1.8	70 - 184	5 - 12	2
<4	<7	<0.7	<70	< 5	1 2)

1) Фабричко подешавање.

2) Не користите со на овом нивоу.

**Без обзира на врсту коришћеног детерџента, подесите одговарајући ниво тврдоће воде да би индикатор пуњења соли био активан.**



Мулти-таблете које садрже со нису довољно ефикасне у омекшавању тврде воде.

### Процес регенерације

За правилно функционисање омекшивача воде, смола уређаја за омекшавање треба редовно да се регенерише. Ово је аутоматски процес у склопу нормалног рада машине за прање судова.

Када се употреби прописана количина воде (видети вредности у табели) од претходног процеса регенерације, у фази између завршног испирања и краја програма започете нови процес регенерације.

Ниво омекшивача воде	Количина воде (l)
1	250
2	100
3	62
4	47
5	25
6	17
7	10
8	5
9	3
10	3

У случају да је подешен висок ниво омекшивача воде, процес регенерације може започети и усред програма, пре испирања (два пута у току програма). Покретање



регенерације не утиче на трајање циклуса, осим ако се догађа усред програма или на крају програма са кратком фазом сушења. У том случају, регенерација продужава укупно трајање програма за додатних 5 минута.

Након тога, испирање омекшивача воде које траје 5 минута може започети у истом циклусу или на почетку следећег програма. Ова активност повећава укупну потрошњу воде програма за додатна 4 литра, а укупну потрошњу електричне енергије програма за додатна 2 Wh. Испирање омекшивача воде завршава се потпуним испуштањем воде.

Свако извршено испирање омекшивача воде (у једном циклусу може их бити више) може продужити трајање програма за додатних 5 минута када се догоди на почетку или усред програма.



Све споменуте вредности потрошње у овом одељку одређују се у складу са тренутно важећим стандардом у лабораторијским условима уз тврдоћу воде од 2,5 mmol/l (омекшивач воде: ниво 3) према уредби: 2019/2022 . Притисак и температура воде, као и варијације мрежног напајања, могу изменити те вредности.

### 7.3 Ниво средства за испирање

Средство за испирање помаже да се посуђе осуши а да на њему не остану пруге и мрље. Оно се аутоматски испушта за време фазе врућег испирања. Могуће је подесити количину средства за испирање која ће бити испуштена.

Када је дозатор средства за испирање празан, дисплеј приказује индикатор



**и Низак ниво средства за испирање.** Ако су резултати сушења задовољавајући када се користе само

мулти таблете, можете да деактивирате дозатор и обавештење о допуњавању. Међутим, за најбоље резултате сушења, увек користите средство за испирање и укључите опцију добијања обавештења.

Да бисте деактивирали дозатор средства за испирање и обавештење, подесите ниво средства за испирање на 0.

### 7.4 Звук за крај

Можете да активирате звучни сигнал који се чује приликом завршетка програма.



Звучни сигнали се чују и када се догоди квар на уређају. Ове сигнале није могуће деактивирати.

### 7.5 AirDry

AirDry побољшава резултате сушења. Врата уређаја се аутоматски отварају током фазе сушења и остају одшкринута.

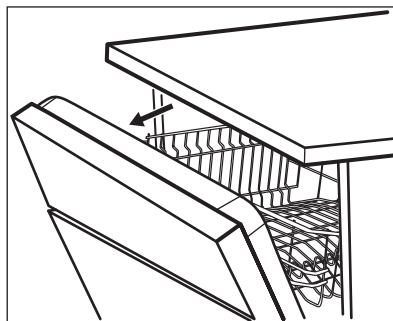

AirDry аутоматски се активира за све програме.

Трајање фазе сушења и време отварања врата зависи од изабраног програма и опција.

Када AirDry отвори врата, дисплеј приказује преостало време покренутог програма.

**ОПРЕЗ**

Не покушавајте да затворите врата уређаја док не прође 2 минута од аутоматског отварања. Ово може изазвати оштећење уређаја.

**ОПРЕЗ**

Ако деца имају приступ уређају, препоручујемо вам да деактивирате AirDry. Аутоматско отварање врата може да представља опасност.

## 7.6 Избор последњег програма

Можете да подесите аутоматско бирање програма и опција који су последњи коришћени.

Последњи програм који је завршен пре него што је сачувана деактивација уређаја. Он се затим аутоматски бира након што активирате уређај.

Када је избор последњег програма онемогућен, подразумевани програм је ECO.

## 7.7 TimeBeam

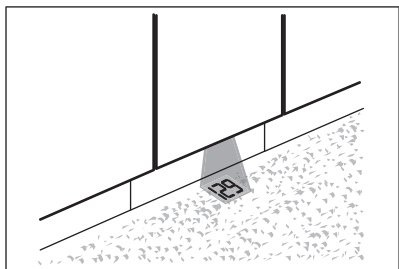

TimeBeam приказује следеће информације на поду испод врата уређаја:

- Трајање програма на почетку програма.
- **0:00** и **CLEAN** када је програм завршен.
- **DELAY** и трајање одбројавања када почне одложени старт.
- Шифру аларма уколико дође до квара на уређају.



Када AirDry отвори врата, гаси се TimeBeam. Да бисте проверили преостало време текућег програма, погледајте на дисплеј командне табле.

## 7.8 PNC број

Ако се обраћате овлашћеном сервисном центру, треба да доставите шифру броја производа (PNC број) за ваш уређај.

Број можете наћи на плочици са техничким карактеристикама на вратима уређаја. Број такође можете да погледате на дисплеју. Изаберите **PNC број** из листе подешавања да бисте проверили број.

# 8. БЕЖИЧНА ВЕЗА

Машину за прање посуђа можете повезати са кућном бежичном мрежом и затим са мобилним уређајима у апликацији My AEG Kitchen. Ова функција омогућава даљинску контролу и надзор машине за прање посуђа.

Апликација My AEG Kitchen је доступна за преузимање из продавнице апликација преко вашег мобилног уређаја. Са плочице са техничким карактеристикама можете да скенирате QR код да бисте се преусмерили на апликацију

(погледајте поглавље „Опис производа“).

Апликација је компатибилна са оперативним системима iOS и Android. Проверите у продавници апликација које су верзије оперативних система компатибилне.

Параметри Wi-Fi модула	
Wi-Fi модул	NIUS-SA
Фреквенција	2,412 - 2,472 GHz
Протокол	IEEE 802.11 b-g-n
Максимална снага	<20 dBm
Шифровање	WPA, WPA2

## 8.1 Како повезати машину за прање судова са мрежом и апликацијом

За повезивање машине за прање посуђа потребни су:

- Бежична мрежа са интернет везом.
- Мобилни уређај повезан на ту бежичну мрежу.

1. Покрените апликацију My AEG Kitchen на мобилном уређају и пратите упутства у апликацији. Кад апликација то затражи, активирајте бежичну везу на машини за прање судова.
2. За активирање бежичне везе користите један од следећа два метода:
  - Истовремено притисните и 2 секунде задржите дугмад  и Quick.
  - Уђите у режим подешавања, изаберите подешавање **WiFi** и промените му вредности на **УКЉ..**

Дисплеј приказује **Успостављање Wi-Fi мреже**, а затим **Wi-Fi је спреман**.

3. Кад буде затражено, унесите пријавне податке за кућну мрежу у апликацију My AEG Kitchen.



Ако се не унесу пријавни подаци, машина за прање посуђа након неког времена деактивира бежичну везу.

Ако се веза успешно успостави, машина за прање судова приказује **Повезивање успешно**. Погледајте одељак „Свакодневна употреба“ да бисте активирали даљински старт.



Ако се веза не успостави или се на дисплеју појави **Ажурира се**, погледајте одељак „Решавање проблема“.

Ако желите да откажете поступак, притисните било које активно дугме и потврдите отказивање. Такође, можете да деактивирате и активирате уређај.

## 8.2 Како да деактивирате бежичну везу

Уђите у режим подешавања, изаберите подешавање **WiFi** и промените му вредност на **ИСКЉ..**

## 8.3 Како да активирате бежичну везу

Уђите у режим подешавања, изаберите подешавање **WiFi** и промените му вредност на **УКЉ..** Погледајте одељак „Свакодневна употреба“ да бисте активирали даљински старт.

## 8.4 Како да поништите пријавне податке за мрежу

Ако желите да се повежете на неку другу бежичну мрежу или ажурирате постојећу, поништите пријавне податке за мрежу.

Уђите у режим подешавања и активирајте подешавање **Заборава мрежу**.

Индикатор  се искључује. Повежите машину за прање судова са мрежом и апликацијом да бисте унели нове податке за пријаву на мрежу.

Погледајте упутства наведена раније у овом поглављу.

## 9. ПРЕ ПРВЕ УПОТРЕБЕ

1. Уверите се да тренутни ниво омекшивача воде одговара тврдоћи воде из довода. Ако не одговара, подесите ниво омекшивача воде.
2. Напуните посуду за со.
3. Сипајте средство за испирање у преграду.
4. Одвртите славину за воду.
5. Стартујте програм Quick како би се уклонили сви остаци из производног процеса. Немојте користити детергент и не стављајте судове у корпе.

Након стартовања програма, уређај поново допуњава смолу у омекшивачу воде у трајању од највише 5 минута. Фаза прања започиње искључиво након што се ова операција заврши. Овак поступак се понавља периодично.

### 9.1 Посуда за со



#### ОПРЕЗ

Користите искључиво крупну со намењену за машину за прање судова. Ситна со повећава ризик од корозије.

Со се користи за поновно испирање у омекшивачу воде и да обезбеди добре резултате прања у свакодневном коришћењу.

### Како да напуните посуду за со

1. Окрените поклопац посуде за со у смеру супротном од смера кретања казаљки на сату и извадите га.
2. Ставите 1 литар воде у посуду за со (искључиво први пут).
3. Сипајте у посуду за со соли за машину за судове (док се не напуну).

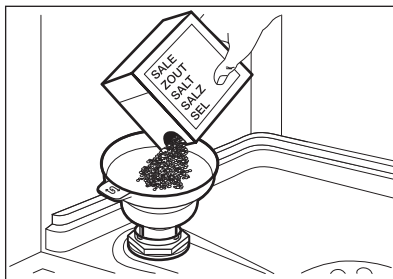

4. Пажљиво протресите левак помоћу његове дршке, док све грануле не упадну унутра.
5. Уклоните со која се задржала око отворене посуде за со.

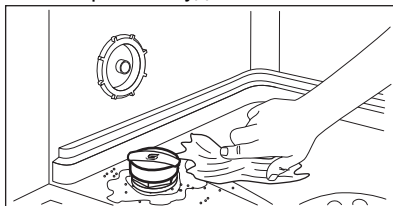

6. Окрените поклопац посуде за со у смеру кретања казаљки на сату да затворите посуду за со.



#### ОПРЕЗ

Вода и со могу да исцуре из посуде за со када је пуните. Када напуните посуду за со, одмах покрените програм најкраћи прања да бисте спречили корозију. Не стављајте судове у корпе.

## 9.2 Како да напуните дозатор средства за испирање

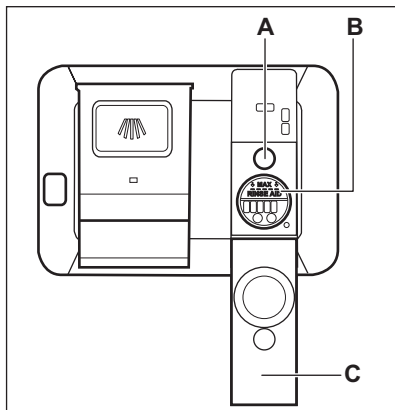

**ОПРЕЗ**  
Преграда (B) служи искључиво за средство за испирање. Не пуните је детергентом.



**ОПРЕЗ**  
Користите искључиво средство за испирање посебно намењено машинама за прање посуђа.

1. Отворите поклопац (C).
2. Пуните дозатор (B) све док средство за испирање не дође до ознаке „MAX”.
3. Помоћу упијајуће крпе уклоните средство за испирање које сте просули како би се спречило стварање превелике количине пене.
4. Затворите поклопац. Проверите да ли се поклопац закључао на свом месту.



Напуните дозатор средства за испирање када је индикатор (A) празан.

## 10. СВАКОДНЕВНА УПОТРЕБА

1. Одврните славину за воду.
2. Притисните и задржите ① док се уређај не активира.
3. Напуните посуду за со ако је празна.
4. Напуните дозатор за средство за испирање ако је празан.
5. Напуните корпе.
6. Додајте детергент.
7. Изаберите и стартујте програм.
8. Затворите славину за воду када се програм заврши.

### 10.1 Употреба детерџента

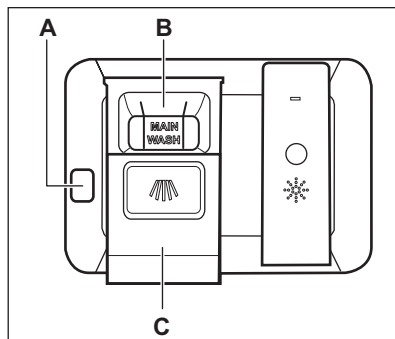

**ОПРЕЗ**  
Искључиво користите детерџент посебно намењен машинама за прање посуђа.

1. Притисните дугме за ослобађање (A) да отворите поклопац (C).

2. Сипајте детерџент (гел, прах или таблете) у преграду (B).
3. Ако програм има фазу претпрања, ставите малу количину детерџента на унутрашњи део врата уређаја.
4. Затворите поклопац. Проверите да ли се поклопац закључао на свом месту.

 За информације о дозирању детерџента погледајте упутства произвођача на паковању производа. Обично је 20 до 25 ml гел детерџента довољно за једно прање нормално запрљаног веша.



 Горњи крајеви два вертикална ребра унутар преграде (B) означавају максимални ниво до кога се дозатор може пунити гелом (макс. 30 ml).

## 10.2 Даљински старт

Активирајте ову функцију за даљинску контролу и надзор машине за прање посуђа у апликацији My AEG Kitchen.

### Како да активирате даљински старт



Уверите се да је индикатор  укључен и да је машина за прање посуђа додата у апликацију My AEG Kitchen. У супротном погледајте одељак „Бежична веза”.

1. Притисните .
  - Светли светло које се односи на ово дугме.
  - Индикатор  се искључује.
  - Индикатор  се укључује.
2. Затворите врата уређаја.
3. За даљинско управљање уређајем користите апликацију My AEG Kitchen.

 Отварање врата искључује даљински старт. Прочитајте информације наведене у наставку овог поглавља.

### Како да деактивирате даљински старт

Притискајте дугме  док дисплеј не прикаже 0h.

- Светло које се односи на ово дугме је искључено.
- Индикатор  се искључује.
- Индикатор  се укључује.
- Уређај се враћа у режим избора програма.

## 10.3 Како да изаберете и стартујете програм из помоћ траке за избор MY TIME

1. Повуците прст преко траке за избор MY TIME да бисте изабрали одговарајући програм.
  - Светли светло које се односи на изабрани програм.
  - Опција ECOMETER указује на ниво потрошње енергије и воде.
  - Дисплеј показује трајање програма.
2. По жељи активирајте применљиву опцију EXTRAS.
3. Затворите врата уређаја да бисте покренули програм.

## 10.4 Како да активирате EXTRAS

1. Изаберите програм користећи траку за избор MY TIME.
2. Притисните дугме намењено програму који желите да активирате.
  - Светли светло које се односи на ово дугме.
  - Дисплеј показује ажурирано трајање програма.
  - Опција ECOMETER указује на ажурирани ниво потрошње енергије и воде.

**i** Подразумевано, опције се морају активирати сваки пут пре покретања програма. Ако је омогућен избор најновијег програма, сачуване опције се аутоматски активирају заједно са програмом.

**i** Опције није могуће активирати или деактивирати док је програм активан.

**i** Нису све опције компатибилне једна са другом.

**i** Активирање опција често повећава потрошњу воде и енергије, као и трајање програма.

## 10.5 Како да стартујете програм AUTO Sense

1. Притисните **AUTO Sense**.
  - Светли светло које се односи на ово дугме.
  - Дисплеј показује најдуже могуће трајање програма.
2. Затворите врата уређаја да бисте покренули програм.

Уређај препознаје врсту пуњења и подешава погодан циклус прања. Током овог циклуса, сензори раде неколико пута и иницијално трајање програма може да се смањи.

## 10.6 Како да одложите почетак програма

1. Изаберите програм.
2. Двапут притисните **⏸**. Дисплеј приказује **1h**.
3. Узастопно притискајте дугме **⏸** док се на дисплеју не прикаже жељено време одлагања (од 1 до 24 сата).
4. Затворите врата уређаја да би одбројавање отпочело.

Кад подесите одложени старт, аутоматски се активира даљински старт.

Током одбројавања не можете променити избор програма. Можете у апликацији променити време одлагања.

Кад се одбројавање заврши, програм се покреће.

## 10.7 Отварање врата док уређај ради

Ако отворите врата док је неки програм у току, циклус прања се паузира. Дисплеј приказује преостало трајање програма. Трака програма на дну дисплеја показује тренутни напредак циклуса прања. Дужина траке се смањује упоредо са трајањем програма. По затварању врата циклус прања се наставља од места прекида.

Отварање врата док је укључен даљински старт искључује ову функцију. Поново укључите даљински старт пре него што затворите врата, у противном циклус прања почиње одмах по затварању врата. Отварање врата не искључује даљински старт ако је подешен одложени старт.

Ако отворите врата током одбројавања одложеног старта, одбројавање се паузира. Дисплеј приказује тренутни статус одбројавања. Одбројавање се наставља по затварању врата.

**i** Отварање врата док уређај ради може утицати на потрошњу енергије и трајање програма.

**i** Ако су врата отворена дуже од 30 секунди током фазе сушења, програм који је у току ће се угасити. Ово се не дешава ако се врата отворе помоћу функције AirDry.

## 10.8 Како да откажете одложени старт док је одбројавање у току

Притисните и држите дугме  приближно 3 секунде.

Уређај се враћа у режим избора програма.



Ако откажете одложени старт, онда морате поново да изаберете програм.

## 10.9 Како да откажете програм који је у току

Притисните и држите дугме  приближно 3 секунде.

Уређај се враћа у режим избора програма.



Пре него што покренете нови програм, проверите да ли има детерџента у дозатору детерџента.

## 10.10 Функција Auto Off

Ова функција штеди енергију тако што искључује уређај када не ради.

Функција аутоматски почиње са радом:

- Када је програм завршен.
- Након 5 минута ако програм није стартован.

## 10.11 Крај програма

Кад се програм заврши, дисплеј приказује **Чистих судова**.

Функција Auto Off аутоматски искључује уређај.

Сва дугмад су неактивна, осим дугмета за укључивање/искључивање.



Ако дисплеј прикаже **Ажурира се**, погледајте одељак „**Решавање проблема**”.

# 11. КОРИСНИ САВЕТИ

## 11.1 Опште

Пратите савете дате у наставку како бисте обезбедили оптималне резултате чишћења и сушења у свакодневной употреби и заштитили животну средину.

- Када судове перете у машини за прање судова придржавајући се упутстава из приручника, обично се троши мање воде и енергије него при ручном прању судова.
- Напуните машину за судове до пуног капацитета како бисте уштедели воду и енергију. За најбоље резултате прања, распоредите предмете по корпама према упутствима из приручника и немојте да преоптеретите корпе.
- Немојте претходно испирати судове ручно. То повећава потрошњу воде и енергије. По потреби, изаберите програм са фазом претпрања.
- Уклоните веће остатке хране са посуђа и испразните шољице и

чаше пре него што их ставите у уређај.

- Пре прања у уређају, посуђе са остацима запекле хране намочите или овлаш орибајте.
- Водите рачуна да се предмети у корпама не додирују или међусобно прекривају. Тек тада вода може у потпуности да допре и опере посуђе.
- Можете да користите детерџент за машину за прање посуђа, средство за испирање и со одвојено или можете користити мулти таблете (нпр. „Све у 1“). Пратите упутства на паковању.
- Изаберите програм према типу посуђа и степену задрљаности. ЕСО програм нуди најефикаснију потрошњу воде и енергије.
- Да би се спречило накупљање каменца унутар уређаја:
  - Напуните посуду за со кад год је то потребно.
  - Користите препоручену дозу детерџента и средства за испирање.



- Уверите се да тренутни ниво омекшивача воде одговара тврдоћи воде из довода.
- Пратите упутства из поглавља „Нега и чишћење“.

## 11.2 Коришћење соли, средства за испирање и детерџента

- Користите искључиво со, средство за испирање и детерџент намењен за коришћење у машини за прање посуђа. Остали производи могу оштетити уређај.
- У крајевима са тврдом и изузетно тврдом водом препоручујемо одвојено коришћење обичног детерџента (прашак, гел или таблете без додатних агенаса), средства за испирање и соли за оптималне резултате чишћења и сушења.
- Детерџент у виду таблета се не раствара потпуно код програма који кратко трају. Да на кухињском посуђу не буде заосталог детерџента, препоручујемо коришћење таблета које се користе код програма који дуго трају.
- Увек користите одговарајућу количину детерџента. Недовољна доза детерџента може проузроковати лоше резултате чишћења и појаву замућења или флека насталих од тврде воде на предметима. Употреба превише детерџента са меком или омекшаном водом резултира у појави остатака детерџента на посуђу. Прилагодите количину детерџента на основу тврдоће воде. Погледајте упутства на паковању детерџента.
- Увек користите одговарајућу количину средства за испирање. Недовољна количина средства за испирање умањује резултате сушења. Употреба превише средства за испирање доводи до појаве плавкастих слојева на предметима.
- Уверите се да је ниво омекшивача воде тачан. Ако је ниво превисок, повећана количина соли у води

може довести до појаве рђе на прибору за јело.

## 11.3 Шта чинити ако желите да прекинете да користите мулти таблете

Пре него што почнете одвојено да користите детерџент, со и средство за испирање, урадите следеће:

1. Подесите највећи ниво омекшивача воде.
2. Проверите да ли су посуде за со и средство за испирање пуне.
3. Покрените програм Quick. Немојте додавати детерџент и не стављајте судове у корпе.
4. По завршетку програма, подесите омекшивач воде према тврдоћи воде у вашем крају.
5. Подесите количину средства за испирање.

## 11.4 Пре покретања програма

Пре покретања изабраног програма, уверите се у следеће:

- Филтери су чисти и правилно постављени.
- Поклопац посуде за со је добро затворен.
- Кракови са млазницама нису запушени.
- Има довољно соли и средства за испирање (осим ако не користите мулти-таблете).
- Предмети у корпи су правилно распоређени.
- Изабрани програм одговара врсти предмета и/или степену запрљаности.
- Ставили сте одговарајућу количину детерџента.

## 11.5 Пуњење корпи

- Увек користите цео простор корпи.
- Овај уређај користите искључиво за прање предмета који се могу прати у машини за прање судова.
- У уређају не перите предмете израђене од дрвета, рогова, алуминијума, калаја и бакра јер

- могу да пукну, увију се, промене боју или се оштете.
- У уређају не перите предмете који могу да апсорбују воду (сунђере, кухињске крпе).
- Посуђе са отвором (као што су шоље, чаше и тигањи) поставите са отвором окренутим надоле.
- Водите рачуна да се посуђе од стакла не додирује.
- Лагано посуђе ставите у горњу корпу. Проверите да посуђе не може да се слободно помера.
- Прибор за јело и мале предмете ставите у фиоку за прибор за јело.
- Померите горњу корпу нагоре да би велики предмети стали у доњу корпу.

- Проверите да ли краци са млазницама могу слободно да се окрећу пре покретања програма.

## 11.6 Пажњење корпи

- Оставите да се стоно посуђе охлади пре него што га извадите из уређаја. Врући судови могу лако да се оштете.
- Прво извадите посуђе из доње корпе, а затим из горње.

 Након завршетка програма, вода и даље може да се задржи на унутрашњим површинама уређаја.

## 12. НЕГА И ЧИШЋЕЊЕ



### УПОЗОРЕЊЕ!

Пре било каквог поступка одржавања уређаја, осим покретања програма Machine Care, деактивирајте уређај и извадите утикач кабла за напајање из зидне утичнице.



Прљави филтери и зачепљени кракови са млазницама лоше утичу на резултате прања. Редовно проверавајте ове елементе и, уколико је потребно, очистите их.



### 12.1 Machine Care

Machine Care је програм дизајниран за чишћење унутрашњости уређаја са оптималним резултатима. Уклања наслагае каменца и масноће.

Кад уређај препозна да постоји потреба за чишћењем, дисплеј приказује поруку **Покрените MachineCare** и индикатор . Стартујте програм Machine Care ради чишћења унутрашњости уређаја.

### Како да покренете програм Machine Care

 Пре него што покренете програм Machine Care, очистите филтере и кракове са млазницама.

- Користите средство за уклањање каменца или производ за чишћење дизајниран за машине за прање судова. Пратите упутства на паковању. Не стављајте посуде у корпе.
- Истовремено притисните и задржите  и  током 3 секунде.

Индикатор  трепће. Дисплеј показује трајање програма.

- Затворите врата уређаја да бисте покренули програм. Када се програм заврши, онемогућује се порука подсетника.

### 12.2 Унутрашње чишћење

- Унутрашњост уређаја очистите влажном меком крпом.
- Не користите абразивне производе, абразивне сунђере, оштре алатке, јака хемијска средства, средства за рибање или раствараче.
- Врата и гумену заптивку обришите једном недељно.

- Да бисте очували перформансе уређаја, најмање једном на два месеца користите производ за чишћење који је посебно намењен машинама за прање судова. Пажљиво пратите упутства која се налазе на паковању производа.
- За оптималне резултате чишћења покрените програм Machine Care.

## 12.3 Уклањање страних предмета

Проверите филтере и корито након сваког коришћења машине за прање судова. Страни предмети (нпр. стаклићи, пластика, кости, чачкалице итд.) смањују дејство чишћења и могу да проузрокују оштећење одводне пумпе.



### ОПРЕЗ

Ако не можете да уклоните стране предмете, обратите се овлашћеном сервисном центру.

1. Раскloпите систем филтера као што је објашњено у овом поглављу.
2. Уклоните све стране предмете ручно.
3. Поново саставите филтере као што је објашњено у овом поглављу.

## 12.4 Спољашње чишћење

- Уређај чистите влажном, меком крпом.
- У ту сврху користите искључиво неутралне детерџенте.
- Немојте да користите абразивне производе, абразивне сунђере или раствараче.

## 12.5 Чишћење филтера

Систем филтера састоји се од 3 дела.

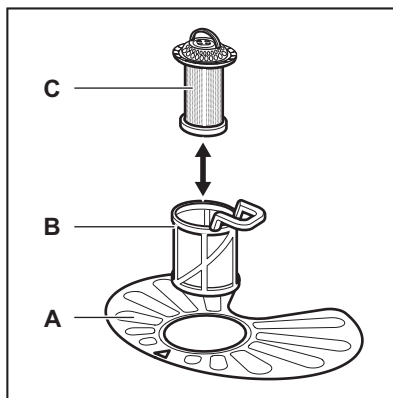

1. Окрените филтер (B) супротно од смера кретања казаљке на сату и скините га.

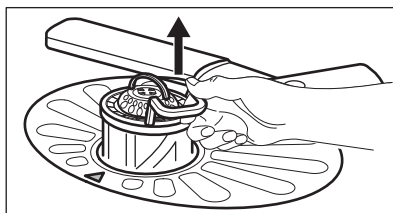
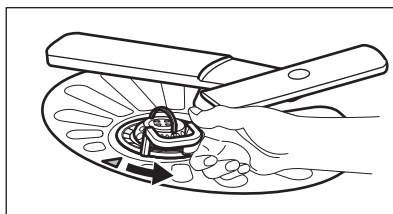

2. Извадите филтер (C) из филтера (B).
3. Извадите пљоснати филтер (A).

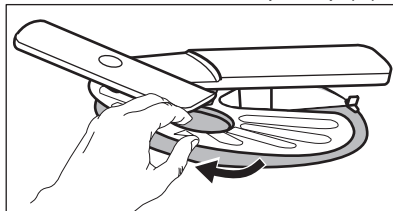

4. Оперите филтере.

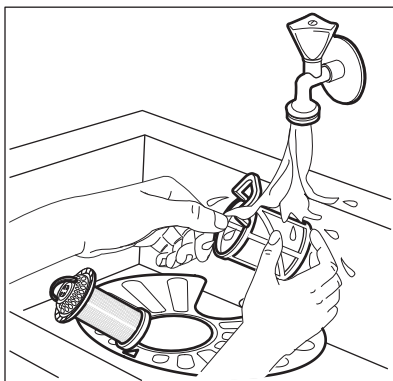

5. Уверите се да нема остатака хране или прљавштине унутар или око ивице корита.
6. Вратите пљоснати филтер (А) на место. Уверите се да је правилно постављен испод 2 вођице.

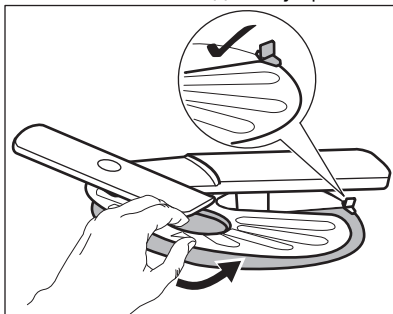

7. Поново саставите филтере (В) и (С).
8. Вратите филтер (В) у пљоснати филтер (А). Окрените га у смеру казаљке на сату док се не закључа.

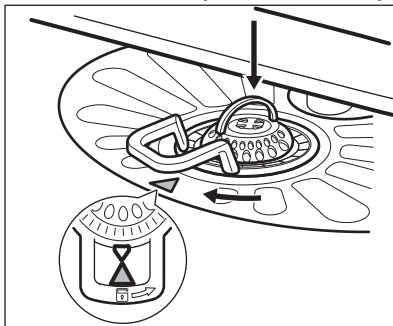

### ОПРЕЗ

Неправилан положај филтера може да изазове лоше резултате прања, као и да оштети уређај.

## 12.6 Чишћење доњег крака са млазницама

Препоручујемо да редовно чистите доњи крак са млазницама како би се спречило да прљавштина запуши рупе.

Запушене рупе могу да доведу до незадовољавајућих резултата прања.

1. Да бисте скинули доњи крак са млазницама, повуците крак нагоре.

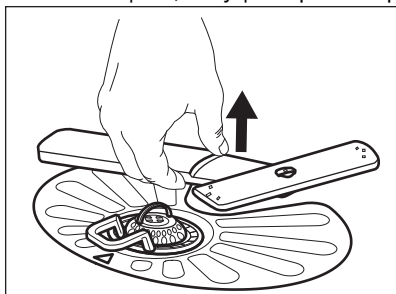

2. Оперите крак са млазницама текућом водом. Користите танку зашиљену алатку, нпр. чачкалицу, да бисте уклонили честице прљавштине из рупа.

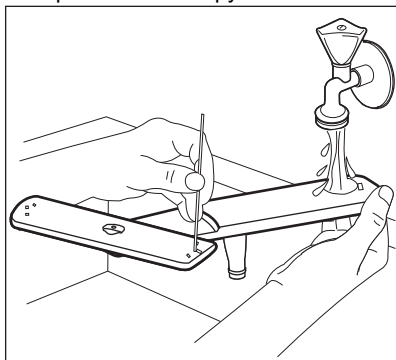

3. Да бисте вратили крак са млазницама на место, притините крак надолу.

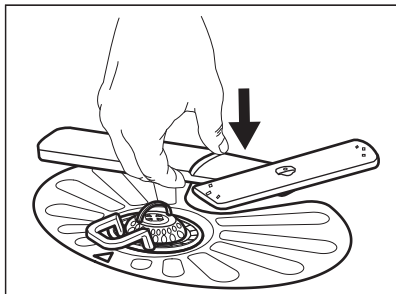

## 12.7 Чишћење горњег крака са млазницама

Препоручујемо да редовно чистите горњи крак са млазницама како би се спречило да прљавштина запуши рупе.

Запушене рупе могу да доведу до незадовољавајућих резултата прања.

1. Извуците горњу корпу.
2. Да бисте скинули крак са млазницама са корпе, гурните крак нагоре и истовремено га окрените у смеру казаљке на сату.

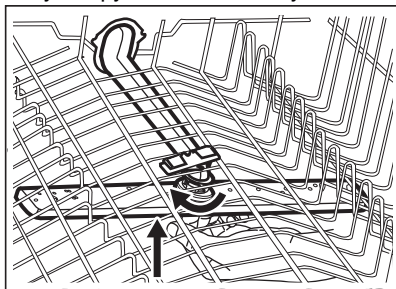

3. Оперите крак са млазницама текућом водом. Користите танку зашиљену алатку, нпр. чачкалицу, да бисте уклонили честице прљавштине из рупа.

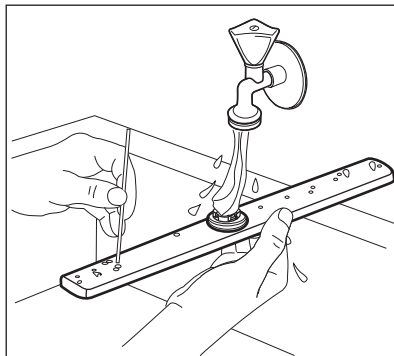

4. Да бисте вратили крак са млазницама, гурните крак нагоре и истовремено га окрените супротно од смера кретања казаљке на сату тако да легне на своје место.

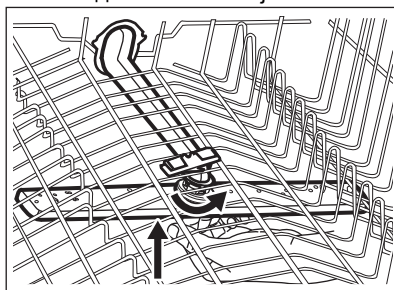

## 12.8 Чишћење крака са млазницама на највишем положају

Препоручујемо да редовно чистите крак са млазницама на највишем положају како би се спречило да прљавштина запуши рупе. Запушене рупе могу да доведу до незадовољавајућих резултата прања.

Крак са млазницама на највишем положају постављен је на унутрашњој највишој површини уређаја. Крак са млазницама (C) инсталиран је у цеви за довод (A) помоћу елемента за монтажу (B).

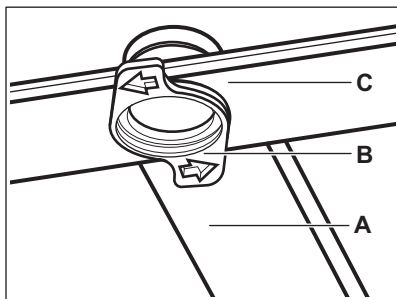

1. Померите горњу корпу на најнижи ниво да бисте лакше дохватили крак са млазницама.
2. Повуците фиоку за прибор за јело до краја.
3. Да одвојите крак са млазницама (C) од цеви за довод (A), окрените елемент за монтажу (B) супротно од смера кретања казаљке на сату и повуците крак са млазницама надоле.
4. Оперите крак са млазницама текућом водом. Користите танку зашиљену алатку, нпр. чачкалицу, да бисте уклонили честице

прљавштине из рупа. Пустите воду кроз отворе да бисте уклонили честице прљавштине из унутрашњости.

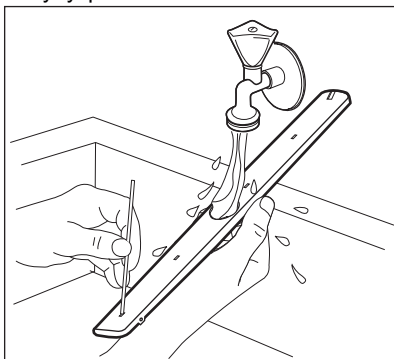

5. Да поново исталирате крак са млазницама (C), убаците елемент за монтажу (B) у крак и фиксирајте га унутар цеви за довод (A) тако што ћете га окренути у смеру кретања казаљке на сату. Проверите да ли је елемент за монтажу легао на место.

## 13. РЕШАВАЊЕ ПРОБЛЕМА



### УПОЗОРЕЊЕ!

Неправилна поправка уређаја може представљати опасност за безбедност корисника. Све поправке мора да обави искључиво квалификовано особље.



### контактирањем овлашћеног сервисног центра.

Погледајте доњу табелу за информације о могућим проблемима.

Код неких проблема, на дисплеју се приказује шифра аларма.

**Већина проблема који могу да се јаве се може решити без потребе за**

Проблем и шифра аларма	Могући узрок и решење
Не можете да укључите уређај.	<ul style="list-style-type: none"> <li>• Уверите се да је утикач прикључен у зидну утичницу.</li> <li>• Уверите се да у кутији са осигурачима нема оштећених осигурача.</li> </ul>

Проблем и шифра аларма	Могући узрок и решење
Програм се не покреће.	<ul style="list-style-type: none"> <li>• Уверите се да су врата уређаја затворена.</li> <li>• Ако је подешен одложени старт, откажите подешавање или сачекајте да се заврши одбројавање.</li> <li>• Уређај поново допуњава смолу у омекшивачу воде. Поступак траје око 5 минута.</li> </ul>
Уређај се не пуни водом. На дисплеју је приказано  , <b>Грешка i10</b> или <b>Грешка i11</b> и <b>Нема довода воде</b> .	<ul style="list-style-type: none"> <li>• Проверите да ли је славина отворена.</li> <li>• Уверите се да притисак воде није пренизак. За ову информације се обратите локалној надлежној служби водовода.</li> <li>• Уверите се да славина за воду није запушена.</li> <li>• Уверите се да филтер на цреву за довод воде није запушен.</li> <li>• Уверите се да доводно црево није увијено или савијено.</li> </ul>
Уређај не испушта воду. Дисплеј приказује  , <b>Грешка i20</b> и <b>Вода остаје у машини</b> .	<ul style="list-style-type: none"> <li>• Проверите да славина на судопери није запушена.</li> <li>• Уверите се да систем унутрашњег филтера није запушен.</li> <li>• Уверите се да одводно црево није увијено или преса-вијено.</li> </ul>
Уређај за заштиту од поплаве је активиран. Дисплеј приказује  , <b>Грешка i30</b> и <b>Постоји ризик од плављења</b> .	<ul style="list-style-type: none"> <li>• Затворите славину за воду и обратите се овлашћеном сервисном центру.</li> </ul>
Неисправност сензора за детекцију нивоа воде. На дисплеју је приказано <b>i41–i44</b> .	<ul style="list-style-type: none"> <li>• Проверите да ли су филтери чисти.</li> <li>• Искључите и укључите уређај.</li> </ul>
Неисправност пумпе за воду или одводне пумпе. На дисплеју је приказано <b>i51–i59</b> или <b>i5A–i5F</b> .	<ul style="list-style-type: none"> <li>• Искључите и укључите уређај.</li> </ul>
Температура воде у уређају је сувише висока или се јавила неисправност сензора температуре. На дисплеју је приказано <b>i61</b> или <b>i69</b> .	<ul style="list-style-type: none"> <li>• Проверите да температура довода воде не прелази 60°C.</li> <li>• Искључите и укључите уређај.</li> </ul>
Технички квар уређаја. На дисплеју је приказано <b>iC0</b> или <b>iC3</b> .	<ul style="list-style-type: none"> <li>• Искључите и укључите уређај.</li> </ul>

Проблем и шифра аларма	Могући узрок и решење
Ниво воде у уређају је сувише висок. Дисплеј приказује <b>iF1</b> .	<ul style="list-style-type: none"> <li>Искључите и укључите уређај.</li> <li>Уверите се да су филтери чисти.</li> <li>Уверите се да је црво за одвод монтирано на одговарајућу висину изнад пода. Погледајте упутства за монтажу.</li> </ul>
Грешка мрежног уређаја. На дисплеју је приказано <b>iC4 Network Interface Error</b> или <b>iC5 Network Interface Error</b> .	<ul style="list-style-type: none"> <li>Контактирајте овлашћени сервисни центар.</li> </ul>
Уређај се зауставља и покреће више пута у току рада.	<ul style="list-style-type: none"> <li>То је нормално. То обезбеђује оптималне резултате чишћења и уштеду енергије.</li> </ul>
Време трајања програма је сувише дуго.	<ul style="list-style-type: none"> <li>Ако је подешена опција за одложени старт, откажите ово подешавање или сачекајте да се заврши одбројавање.</li> <li>Активирање ових опција често продужава трајање програма.</li> </ul>
Приказано трајање програма се разликује од трајања у табели са вредностима потрошње.	<ul style="list-style-type: none"> <li>Притисак и температура воде, варијације мрежног напајања, опције, количина посуђа и степен запрљаности могу изменити трајање програма.</li> </ul>
Преостало време на дисплеју се повећава и прескаче скоро до краја трајања програма.	<ul style="list-style-type: none"> <li>То није квар. Уређај ради правилно.</li> </ul>
Мало цури из врата уређаја.	<ul style="list-style-type: none"> <li>Уређај није нивелисан. Олабавите или затегните подесиве ножице (уколико је то могуће).</li> <li>Врата уређаја нису центрирана на бубњу. Подесите задње ножице (уколико је то могуће).</li> </ul>
Врата уређаја се тешко отварају.	<ul style="list-style-type: none"> <li>Уређај није нивелисан. Олабавите или затегните подесиве ножице (уколико је то могуће).</li> <li>Делови посуђа вире из корпи.</li> </ul>
Врата уређаја се отварају током циклуса прања.	<ul style="list-style-type: none"> <li>Функција AirDry је активирана. Функцију можете да деактивирате. Погледајте одељак „<b>Основна подешавања</b>”.</li> </ul>
Из уређаја се чује звецкање или лупање.	<ul style="list-style-type: none"> <li>Посуђе у корпама није правилно распоређено. Погледајте брошуру о пуњењу корпе.</li> <li>Уверите се да се краци са млазницама несметано ротирају.</li> </ul>



Проблем и шифра аларма	Могући узрок и решење
Уређај активира прекидач електричног кола.	<ul style="list-style-type: none"> <li>Ампеража је недовољна за истовремено снабдевање струјом свих апарата у употреби. Проверите амперажу утичнице и капацитет бројила или искључите један од уређаја који се користи.</li> <li>Унутрашњи електрични квар уређаја. Контактирајте овлашћени сервисни центар.</li> </ul>
Уређај је укључен, али не ради. Дисплеј приказује <b>Power Fail</b> .	<ul style="list-style-type: none"> <li>Напон напајања је изван наведеног опсега уређаја. Циклус прања је привремено прекинут и наставља се аутоматски након повратка струје.</li> </ul>
Уређај се искључује током рада.	<ul style="list-style-type: none"> <li>Потпун нестанак струје. Циклус прања је привремено прекинут и наставља се аутоматски након повратка струје.</li> </ul>
Дисплеј приказује <b>Ажурира се</b> . Сва дугмад су неактивна, осим дугмета за укључивање/искључивање.	<ul style="list-style-type: none"> <li>Уређај аутоматски преузима и инсталира ажурирање фирмвера кад постане доступно. Дисплеј приказује <b>Ажурира се</b> током трајања процеса ажурирања. Сачекајте да се процес заврши. Ако прекинете процес ажурирања деактивирањем уређаја, наставиће се када поново активирате уређај. Ажурирање фирмвера не мења декларисане вредности учинка уређаја.</li> </ul>

Након што прегледате уређај, искључите га и поново укључите. Уколико се проблем поново јави, контактирајте овлашћени сервисни центар.

За проблеме који нису наведени у табели обратите се овлашћеном сервисном центру.



Пре него што позовете овлашћени сервисни центар, запишите број ПНС. Погледајте одељак „Основна подешавања”.



#### УПОЗОРЕЊЕ!

Не препоручујемо да се уређај користи док се проблем не реши у потпуности. Искључите уређај и немојте га поново укључивати док не budete сигурни да ради исправно.

## 13.1 Резултати прања и сушења посуђа нису задовољавајући

Проблем	Могући узрок и решење
Лоши резултати прања.	<ul style="list-style-type: none"> <li>• Погледајте одељак „Свакодневна употреба”, „Напомене и савети” и брошуру о пуњењу корпе.</li> <li>• Користите интензивније програме прања.</li> <li>• Активирајте опцију SprayZone за прање одеће са високим степеном задржаности или прљавштином која се тешко отклања.</li> <li>• Активирајте опцију ExtraPower да бисте побољшали резултате прања изабраног програма.</li> <li>• Очистите кракове са млазницама и филтер. Погледајте одељак „Нега и чишћење”.</li> </ul>
Лоши резултати сушења.	<ul style="list-style-type: none"> <li>• Стоно посуђе је остављено сувише дуго у затвореном уређају. Активирајте функцију AirDry да бисте подесили аутоматско отварање врата и побољшали учинак сушења.</li> <li>• Нема средства за испирање или је његова доза недовољна. Напуните дозатор средством за испирање или подесите дозу средства за испирање на виши ниво.</li> <li>• Квалитет средства за испирање може да буде узрок.</li> <li>• Увек користите средство за испирање, чак и кад користите мултитаблете.</li> <li>• Пластични предмети морају да се осуше крпом.</li> <li>• Програм нема фазу сушења. Погледајте одељак „Преглед програма”.</li> </ul>
На чашама и посуђу постоје беличасти трагови или плавкасти слојеви.	<ul style="list-style-type: none"> <li>• Ослобођена је превелика количина средства за испирање. Смањите дозу средства за испирање.</li> <li>• Има превише детерџента.</li> </ul>
На чашама и посуђу постоје мрље и осушене капи воде.	<ul style="list-style-type: none"> <li>• Испуштена је недовољна количина средства за испирање. Повећајте дозу средства за испирање.</li> <li>• Квалитет средства за испирање може да буде узрок.</li> </ul>
Унутрашњост уређаја је мокра.	<ul style="list-style-type: none"> <li>• Код овог уређаја то не представља недостатак. Влага се кондензује на зидовима уређаја.</li> </ul>
Необична пена током прања.	<ul style="list-style-type: none"> <li>• Користите детерџент посебно намењен машинама за прање посуђа.</li> <li>• Користите детерџент другог произвођача.</li> <li>• Не испирајте судове под млазом воде пре стављања у уређај.</li> </ul>

Проблем	Могући узрок и решење
Трагови рђе на прибору за јело.	<ul style="list-style-type: none"> <li>• Превише је соли у води која се користи за прање. Погледајте одељак „<b>Омекшивач воде</b>”.</li> <li>• Сребрни прибор за јело и онај од нерђајућег челика су стављени заједно. Избегавајте да предмете од сребра и нерђајућег челика стављате једне поред других.</li> </ul>
На крају програма у дозатору има преосталог детерџента.	<ul style="list-style-type: none"> <li>• Таблета детерџента се заглавила у дозатору, па је вода није испрала.</li> <li>• Вода не може да испере детерџент из дозатора. Проверите да ли су краци са млазницама блокирани или зачепљени.</li> <li>• Проверите да ли предмети у корпи не ометају отварање поклопца дозатора детерџента.</li> </ul>
Непријатни мириси унутар уређаја.	<ul style="list-style-type: none"> <li>• Погледајте одељак „<b>Унутрашње чишћење</b>”.</li> <li>• Стартујте програм Machine Care са средством за уклањање каменца или производом за чишћење који је посебно дизајниран за машине за прање судова.</li> </ul>
Насlage каменца на посуђу, на бубњу машине и на унутрашњој страни врата.	<ul style="list-style-type: none"> <li>• Ниво соли је низак, проверите индикатор за допуњавање.</li> <li>• Поклопац посуде за со није добро затворен.</li> <li>• Вода из водовода је тврда. Погледајте одељак „<b>Омекшивач воде</b>”.</li> <li>• Користите со и подесите регенерацију омекшивача воде чак и када се користе мулти-таблете. Погледајте одељак „<b>Омекшивач воде</b>”.</li> <li>• Покрените програм Machine Care са средством за уклањање каменца посебно намењен машинама за прање судова.</li> <li>• Ако каменац не нестане, очистите уређај одговарајућим детерџентима.</li> <li>• Покушајте да користите други детерџент.</li> <li>• Обратите се произвођачу детерџента.</li> </ul>
Посуђе без сјаја, промењене боје или окрњено.	<ul style="list-style-type: none"> <li>• Водите рачуна да у уређају перете само посуђе које је безбедно за машинско прање.</li> <li>• Пажљиво напуните и испразните корпу. Погледајте брошуру о пуњењу корпе.</li> <li>• Осетљиво посуђе ставите у горњу корпу.</li> <li>• Активирајте опцију GlassCare да бисте обезбедили посебну негу за осетљиве предмете и стаклене посуде.</li> </ul>



Погледајте одељке „**Пре прве употребе**”, „**Свакодневна употреба**” или „**Напомене и савети**” за друге могуће узроке.

## 13.2 Проблеми са бежичном везом

Проблем	Могући узрок и решење
Бежична веза није успешно активирана.	<ul style="list-style-type: none"> <li>• Погрешан идентификатор (ID) бежичне мреже или лозинка. Прекините и поново покрените конфигурацију да бисте унели тачне пријавне податке. Погледајте одељак „Бежична веза”.</li> <li>• Постоји проблем са сигналом бежичне мреже. Проверите бежичну мрежу и рутер. Рестартујте рутер.</li> <li>• Сигнал бежичне мреже је слаб. Преместите рутер ближе машини за прање посуђа.</li> <li>• Микроталасни уређај постављен близу машине за прање посуђа прекида бежични сигнал. Искључите микроталасни уређај.</li> <li>• Обратите се вашем добављачу бежичних услуга уколико се проблеми са бежичном мрежом наставе.</li> </ul>
Апликација не успева да се повеже са машином за прање посуђа.	<ul style="list-style-type: none"> <li>• Постоји проблем са сигналом бежичне мреже. Проверите бежичну мрежу и рутер. Рестартујте рутер.</li> <li>• Проверите да ли је мобилни уређај повезан са мрежом.</li> <li>• Инсталиран је нови рутер или је промењена конфигурација рутера. Поново конфигуришите машину за прање посуђа и мобилни уређај. Погледајте одељак „Бежична веза”.</li> <li>• Обратите се вашем добављачу бежичних услуга уколико се проблеми са бежичном мрежом наставе.</li> </ul>
Апликација не успева да се повеже са машином за прање посуђа путем ниједне мреже осим кућне бежичне мреже. Индикатор  је црвен или наранџаст.	<ul style="list-style-type: none"> <li>• Веза са рачунарским облаком је прекинута. Сачекајте да се веза поново успостави.</li> </ul>
Апликација често не успева да се повеже са машином за прање посуђа.	<ul style="list-style-type: none"> <li>• Микроталасни уређај постављен близу машине за прање посуђа прекида бежични сигнал. Искључите микроталасни уређај. Избегавајте истовремено коришћење микроталасног уређаја и даљинског старта.</li> <li>• Сигнал бежичне мреже је слаб. Преместите рутер што ближе машини за прање посуђа или размотрите куповину појачивача бежичног сигнала.</li> </ul>

## 14. ТЕХНИЧКЕ ИНФОРМАЦИЈЕ

Димензије	Ширина / висина / дубина (mm)	596 / 818 - 898 / 550
-----------	-------------------------------	-----------------------

Прикључење на електричну мрежу <sup>1)</sup>	Напон (V)	200 - 240
	Фреквенција (Hz)	50 - 60
Притисак довода воде	Мин. / макс. бар (МПа)	0.5 (0.05) / 10 (1)
Довод воде	Хладна вода или топла вода <sup>2)</sup>	мин. 5 - макс. 60 °C
Капацитет	Комплета посуђа	15

<sup>1)</sup> За остале вредности погледајте плочицу са техничким карактеристикама.

<sup>2)</sup> Ако топла вода долази од алтернативног извора енергије (нпр. соларни панели), користите довод топле воде да би се смањила потрошња енергије.

## 14.1 Линк за EU EPREL базу података

QR код на енергетској налепници који се испоручује са уређајем пружа веб везу за регистрацију овог уређаја у EU EPREL бази података. Чувајте енергетску налепницу за референцу заједно са упутством за употребу и свим осталим документима који се испоручују са овим уређајем.

Информације које се односе на перформансе овог уређаја у EU

EPREL бази података могу се наћи преко линка <https://eprel.ec.europa.eu> и помоћу назива и броја производа који се налазе на плочици са техничким карактеристикама. Погледајте поглавље „Опис производа“.

За детаљне информације о енергетској налепници, посетите [www.theenergylabel.eu](http://www.theenergylabel.eu).

## 15. ЕКОЛОШКА ПИТАЊА

Рециклирајте материјале са симболом . Паковање одложите у одговарајуће контејнере ради рециклирања. Помозите у заштити животне средине и људског здравља као и у рециклирању отпадног материјала од електронских и

електричних уређаја. Уређаје обележене симболом  немојте бацати заједно са смећем. Производ вратите у локални центар за рециклирање или се обратите општинској канцеларији.

# KAZALO

1. VARNOSTNE INFORMACIJE.....	39
2. VARNOSTNA NAVODILA.....	41
3. NAMESTITEV.....	43
4. OPIS IZDELKA.....	44
5. NADZORNA PLOŠČA.....	45
6. IZBIRA PROGRAMA.....	46
7. OSNOVNE NASTAVITVE .....	49
8. BREŽIČNA POVEZAVA.....	53
9. PRED PRVO UPORABO.....	54
10. VSAKODNEVNA UPORABA.....	55
11. NAMIGI IN NASVETI.....	58
12. VZDRŽEVANJE IN ČIŠČENJE.....	60
13. ODPRAVLJANJE NAPAK.....	64
14. TEHNIČNI PODATKI.....	69
15. SKRIB ZA OKOLJE.....	70



## ZA POPOLNE REZULTATE

Zahvaljujemo se vam, da ste izbrali ta izdelek AEG. Ustvarili smo ga, da bi vam zagotovili dolgoletno brezhibno delovanje z inovativnimi tehnologijami, ki pomagajo poenostaviti življenje – s funkcijami, ki jih ne morete najti pri običajnih napravah. Prosimo, vzemite si nekaj minut za branje, da ga kar najbolje izkoristite.

Obiščite naše spletno mesto za



Pridobitev nasvetov glede uporabe, brošure, odpravljanje težav, servisne informacije in informacije glede popravil:

**[www.aeg.com/support](http://www.aeg.com/support)**



Registrirajte izdelek za večjo uporabnost:

**[www.registeraeg.com](http://www.registeraeg.com)**



Kupite dodatno opremo, potrošno blago in originalne nadomestne dele za vašo napravo:

**[www.aeg.com/shop](http://www.aeg.com/shop)**

## SKRIB ZA STRANKE IN SERVIS

Vedno uporabite samo originalne rezervne dele.

Ko kličete servis, imejte pri roki naslednje podatke: Model, številka izdelka, serijska številka.

Podatke najdete na ploščici za tehnične navedbe.

 Opozorilo / varnostne informacije

 Splošni podatki in nasveti

 Informacije o varovanju okolja

Pridržujemo si pravico do sprememb.

### 1. VARNOSTNE INFORMACIJE

Pred namestitvijo in uporabo naprave natančno preberite priložena navodila. Proizvajalec ni odgovoren za poškodbe ali škodo, nastalo zaradi nepravilne namestitve ali uporabe. Navodila vedno shranite na varnem in dostopnem mestu za poznejšo uporabo.

#### 1.1 Varnost otrok in ranljivih oseb

- To napravo lahko otroci od osmega leta naprej ter osebe z zmanjšanimi telesnimi, čutnimi ali razumskimi sposobnostmi ali s pomanjkanjem izkušenj ter znanja uporabljajo le pod nadzorom ali če so dobile ustrezna navodila glede varne uporabe naprave in če se zavedajo nevarnosti, ki obstajajo.

- Otroci med tretjim in osmim letom starosti ter invalidi se napravi ne smejo približevati, če niso pod stalnim nadzorom.
- Otroci, mlajši od treh let, se ne smejo približevati napravi, če niso pod stalnim nadzorom.
- Otroci morajo biti pod nadzorom, da se z napravo ne igrajo.
- Pralna sredstva hranite zunaj dosega otrok.
- Ko so vrata naprave odprta, poskrbite, da so otroci in hišni ljubljenci dovolj oddaljeni od naprave.
- Otroci ne smejo izvajati čiščenja in uporabniškega vzdrževanja naprave, če ni zagotovljen nadzor.

## 1.2 Splošna varnost

- Ta naprava je namenjena samo pomivanju gospodinjskih posod in namiznega pribora.
- Ta naprava je namenjena zgolj uporabi v gospodinjstvu v notranjem okolju.
- Ta naprava se lahko uporablja v pisarnah, hotelskih sobah, sobah motelov, kjer nudijo prenočišča z zajtrkom, kmečkih turizmih in drugih podobnih nastanitvenih objektih, kjer takšna uporaba ne presega (povprečnih) ravni domače uporabe.
- Ne spreminjajte specifikacij te naprave.
- Delovni tlak vode (najmanjši in največji) mora biti med 0.5 (0.05) / 10 (1) bari (MPa).
- Upoštevajte največje število pogrinjkov, ki je 15.
- Vrat aparata ne puščajte odprtih, da preprečite nevarnost spotikanja.
- Če je napajalni kabel poškodovan, ga mora v izogib nevarnostim zamenjati proizvajalec, zastopnik njegovega pooblaščenega servisnega centra ali druga strokovno usposobljena oseba.
- OPOZORILO: Nože in druge kuhinjske pripomočke z ostrimi konicami je treba naložiti v košaro tako, da so njihove konice usmerjene navzdol ali nameščene v vodoravni položaj.



- Pred vsakršnim vzdrževanjem izklopite napravo in iztaknite vtič iz vtičnice.
- Za čiščenje naprave ne uporabljajte visokotlačnega vodnega pršca in/ali pare.
- Če ima naprava na dnu prezračevalne odprtine, te ne smejo biti prekrite, npr. s preprogo.
- Naprava mora biti priključena na vodovodni sistem z novimi kompleti cevi. Za ta namen ne uporabite starih, že uporabljenih kompletov cevi.

## 2. VARNOSTNA NAVODILA

### 2.1 Montaža



#### **OPOZORILO!**

To napravo lahko namesti le strokovno usposobljena oseba.

- Odstranite vso embalažo.
- Ne nameščajte ali uporabljajte poškodovane naprave.
- Upoštevajte navodila za namestitev, priložena napravi.
- Pri premikanju naprave bodite pazljivi, ker je težka. Vedno uporabljajte zaščitne rokavice in priloženo obutev.
- Naprave ne nameščajte ali uporabljajte na mestu, kjer lahko temperatura pade pod 0 °C.
- Napravo namestite na varno in primerno mesto, ki ustreza zahtevam za namestitev.
- Zaradi varnosti naprave ne uporabljajte, dokler je ne namestite v vgradno konstrukcijo.

### 2.2 Električne povezave



#### **OPOZORILO!**

Nevarnost požara in električnega udara.

- Opozorilo: ta naprava je namenjena namestitvi/priključitvi na ozemljitveni priključek v zgradbi.
- Preverite, ali so parametri s ploščice za tehnične navedbe združljivi z električno napetostjo omrežja.
- Vedno uporabite pravilno nameščeno varnostno vtičnico.

- Ne uporabljajte razdelilnikov in podaljškov.
- Pazite, da ne poškodujete vtiča in kabla. Če je treba kabel zamenjati, mora to storiti osebje pooblaščenega servisnega centra.
- Vtič vtaknite v vtičnico šele ob koncu nameščanja. Poskrbite, da bo vtič dosegljiv tudi po namestitvi.
- Ne vlecite za električni priključni kabel, če želite izključiti napravo. Vedno povlecite za vtič.
- Ta naprava ima vtič s 13-ampersko varovalko. Če je treba zamenjati varovalko v vtiču, uporabite samo 13-ampersko varovalko ASTA (BS 1362) (samo VB in Irska).

### 2.3 Priključitev cevi za vodo

- Ne poškodujte cevi za vodo.
- Pred priključitvijo na nove cevi, cevi, ki že dolgo niso bile v uporabi, tam, kjer so bila izvedena popravila ali nameščene nove naprave (vodni števcji itd.), naj voda teče toliko časa, da bo čista in prozorna.
- Med in po prvi uporabi naprave se prepričajte, da ni prisotnih vidnih iztekanj vode.
- V primeru poškodbe cevi za dovod vode takoj zaprite pipo in iztaknite vtič iz omrežne vtičnice. Za zamenjavo cevi za dovod vode se obrnite na pooblaščen servisni center.
- Brez električnega napajanja sistem za zaščito vode ne deluje. V tem primeru obstaja nevarnost poplave.

- Cev za dovod vode ima varnostni ventil in ovoj z notranjim priključnim kablom.

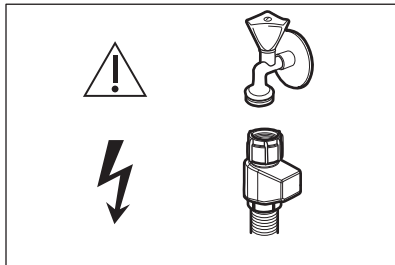

 **OPOZORILO!**  
Nevarna napetost.

## 2.4 Uporaba

- Ne postavljajte vnetljivih izdelkov ali predmetov, ki so prepojeni z vnetljivimi izdelki, v napravo, blizu nje ali nanjo.
- Pomivalna sredstva so nevarna. Upoštevajte varnostna navodila z embalaže pomivalnega sredstva.
- Ne pijte vode iz naprave in se ne igrajte z njo.
- Ne odstranite posode iz naprave, dokler se program ne zaključi. Nekaj pomivalnega sredstva lahko ostane na posodi.
- Ne shranjujte predmetov na odprta vrata naprave in ne pritiskajte nanje.
- Iz naprave se lahko sprošča vroča para, če vrata odprete med delovanjem naprave.

## 2.5 Notranja osvetlitev

 **OPOZORILO!**  
Nevarnost poškodbe.

- Ta naprava ima notranjo lučko, ki zasveti, ko odprete vrata, in ugasne, ko so vrata zaprta.
- Za menjavo notranje žarnice se obrnite na pooblaščen servisni center.

## 2.6 Servis

- Za popravilo naprave se obrnite na pooblaščen servisni center. Uporabite samo originalne rezervne dele.

- Samopopravila ali nestrokovna popravila lahko vplivajo na varnost, zaradi česar lahko preneha veljati garancija.
- Naslednji nadomestni deli bodo na voljo sedem let po ukinitvi modela: motor, cirkulacijska in odtočna črpalka, grelci in grelni elementi, vključno s toplotnimi črpalkami, cevmem in ustrezno opremo, vključno s cevmi, ventili, filtri in elementi za preprečevanje iztekanja vode, konstrukcijskimi in notranjimi deli, ki so povezani s sestavi vrat, tiskanem vezjem, elektronskimi prikazovalniki, tlačnimi stikali, termostati in tipali, programsko in strojno opremo, vključno s ponastavitveno programsko opremo. Nekateri od teh nadomestnih delov so na voljo samo usposobljenim servisierjem, vsi nadomestni deli pa niso primerni za vse modele.
- Naslednji nadomestni deli bodo na voljo 10 let po ukinitvi modela: tečaj in tesnila vrat, druga tesnila, brizgalne ročice, odtočni filtri, notranje police in pomožni plastični deli, kot so košare in pokrovi.
- O žarnicah v izdelku in nadomestnih žarnicah, ki se prodajajo ločeno: Te žarnice so zasnovane za ekstremne pogoje v gospodinjstvih aparatih, kot so izjemne temperature, vibracije in vlažnosti, ali za sporočanje informacij o delovanju aparata. Niso namenjene za uporabo drugje in niso primerne za sobno razsvetljavo v gospodinjstvu.

## 2.7 Odstranjevanje

 **OPOZORILO!**  
Nevarnost poškodbe ali zadržitev.

- Napravo izključite iz napajanja.
- Odrežite električni priključni kabel in ga zavrzite.
- Odstranite zapah in na ta način preprečite, da bi se otroci in živali zaprli v napravo.

### 3. NAMESTITEV



**OPOZORILO!**  
Oglejte si poglavja o  
varnosti.

#### 3.1 Vgradnja



[www.youtube.com/electrolux](http://www.youtube.com/electrolux)  
[www.youtube.com/aeg](http://www.youtube.com/aeg)

How to install your AEG/Electrolux  
60 cm Sliding Door Dishwasher

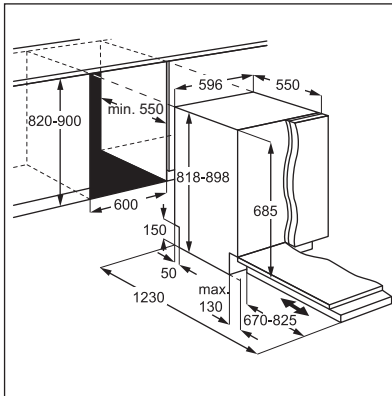

#### 3.2 Varnostni pokrovčki

Če plošča pohišta ni nameščena,  
previdno odprite vrata naprave, da se  
izognete nevarnosti poškodb.

Po namestitvi se prepričajte, da so  
plastični pokrovi v zaklenjenem položaju.

Poškodba ali odstranitev plastičnih  
pokrovov na straneh vrat lahko vpliva  
na delovanje naprave in povzroči  
poškodbe. Če je plastični pokrov  
poškodovan, se za zamenjavo obrnite na  
pooblaščen servisni center.

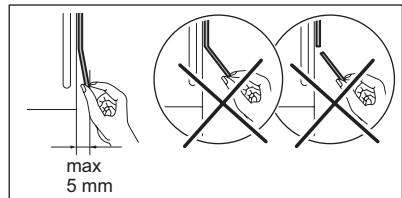
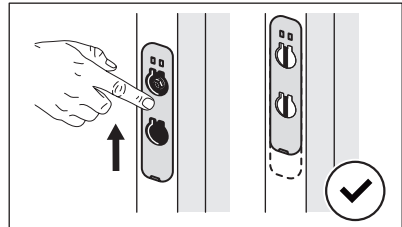
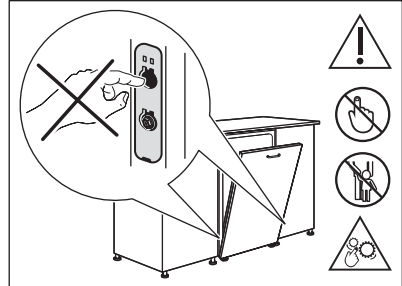

## 4. OPIS IZDELKA

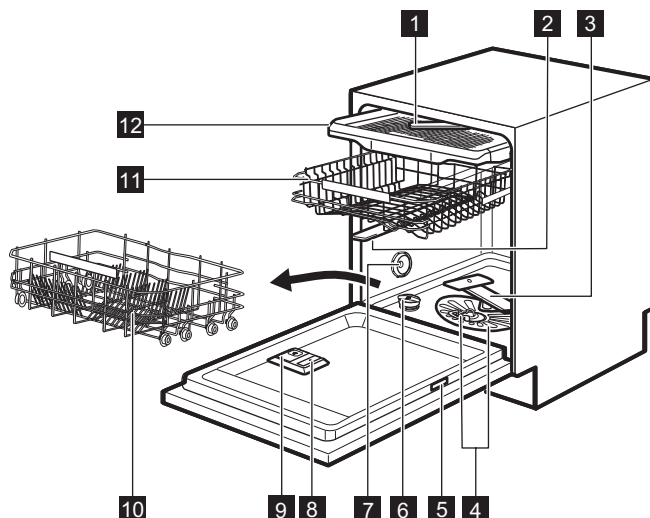

- |                                       |                                       |
|---------------------------------------|---------------------------------------|
| <b>1</b> Brizgalna ročica na stropu   | <b>8</b> Predal sredstva za izpiranje |
| <b>2</b> Zgornja brizgalna ročica     | <b>9</b> Predal za pralno sredstvo    |
| <b>3</b> Spodnja brizgalna ročica     | <b>10</b> Spodnja košara              |
| <b>4</b> Filtri                       | <b>11</b> Zgornja košara              |
| <b>5</b> Ploščica za tehnične navedbe | <b>12</b> Predal za pribor            |
| <b>6</b> Vsebnik za sol               |                                       |
| <b>7</b> Odzračevalnik                |                                       |

### 4.1 QR koda na ploščici za tehnične navedbe

Na ploščici za tehnične navedbe je QR koda, ki jo lahko uporabite na dva načina.

Skenirajte QR kodo s kamero na mobilni napravi, da se vas preusmeri na aplikacijo My AEG Kitchen v trgovini z aplikacijami. Za prenos aplikacije sledite navodilom na mobilni napravi.

Skenirajte QR kodo z optičnim bralnikom v aplikaciji My AEG Kitchen, da povežete poveljalni stroj z vašo mobilno napravo.

### 4.2 Notranja lučka

Naprava ima notranjo lučko. Ta zasveti, ko odprete vrata ali ko vklopite napravo ob odprtih vratih.

Lučka ugasne, ko zaprete vrata ali izklopite napravo. V nasprotnem primeru samodejno ugasne čez nekaj časa, s čimer prihrani z energijo.

## 5. NADZORNA PLOŠČA

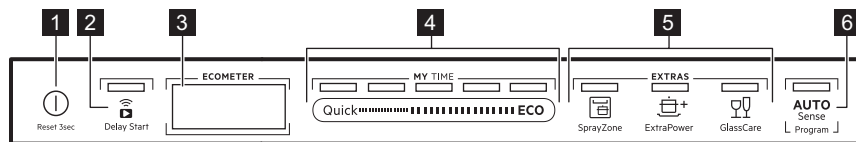

- |   |   |
|---|---|
| <p><b>1</b> Tipka za vklop/izklop/tipka za ponastavitev</p> <p><b>2</b> Tipka za zamik / tipka Oddaljen vklop</p> <p><b>3</b> Prikazovalnik</p> | <p><b>4</b> MY TIME vrstica za izbiro programa</p> <p><b>5</b> Tipke za funkcije (EXTRAS)</p> <p><b>6</b> AUTO Sense programska tipka</p> |
|---|---|

### 5.1 Prikazovalnik

Prikazovalnik prikazuje naslednje informacije:

- ECOMETER
- Indikatorje
- Imena in trajanje programov
- Čas zamika vklopa
- Besedila z informacijami

ECOMETER predstavlja, kako izbira programa vpliva na porabo energije in vode. Več kot je vklopljenih vrstic, nižja je poraba.





**ECO** predstavlja najbolj okolju prijazno izbiro programa za običajno umazano posodo.

### 5.2 ECOMETER



### 5.3 Indikatorji

Indikator	Opis
	Indikator sredstva za izpiranje. Sveti, ko je potrebno polnjenje predala sredstva za izpiranje. Oglejte si poglavje »Pred prvo uporabo«.
	Indikator za sol. Sveti, ko je potrebno polnjenje posode za sol. Oglejte si poglavje »Pred prvo uporabo«.
	Indikator Machine Care. Sveti, ko je potrebno čiščenje notranjosti naprave s programom Machine Care. Oglejte si poglavje »Vzdrževanje in čiščenje«.
	Indikator faze sušenja. Sveti ob izbiri programa s fazo sušenja. Utripa med sušenjem. Oglejte si poglavje »Izbira programa«.
	Indikator Wi-Fi. Sveti, ko vklopite brezžično povezavo. Oglejte si poglavje »Brezžična povezava«.

Indikator	Opis
	Indikator Oddaljen vklop. Sveti, ko vklopite oddaljeni zagon. Oglejte si poglavje » <b>Vsakodnevna uporaba</b> «.
	Indikator Delay Start. Sveti, ko nastavite zakasnjene vklop. Oglejte si poglavje » <b>Vsakodnevna uporaba</b> «.
<b>  </b>	Indikator prekinitve. Utripa ob prekinitvi cikla pomivanja ali odštevanja zamika vklopa z odpiranjem vrat naprave. Oglejte si poglavje » <b>Vsakodnevna uporaba</b> «.
  	Indikatorji opozoril. Svetijo ob napaki v delovanju naprave. Oglejte si poglavje » <b>Odpravljanje težav</b> «.

## 6. IZBIRA PROGRAMA

### 6.1 MY TIME

MY TIME izbirna vrstica omogoča izbiro ustreznega programa pranja posode glede na trajanje programa.

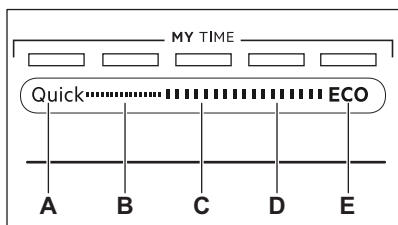

- Quick** je najkrajši program, (30min) primeren za pomivanje sveže in malo umazane posode.
- 1h** je program, primeren za sveže umazano posodo in posodo z rahlo posušenimi ostanki.
- 1h 30min** je program, primeren za pomivanje in sušenje običajno umazane posode.
- 2h 40min** je program, primeren za pomivanje in sušenje močno umazane posode.
- ECO** je najdaljši program, ki omogoča najučinkovitejšo porabo energije in vode za običajno umazano lončeno posodo in jedilni pribor. To je standardni program za preizkuševalne inštitute. <sup>1)</sup>

### 6.2 AUTO Sense

Program pomivanja AUTO Sense se samodejno prilagodi vrsti posode.

Naprava zazna stopnjo umazanosti in količino posode v košarah. Prilagodi temperaturo in količino vode, kot tudi čas trajanja pomivanja.

### 6.3 EXTRAS

Izbiri programa lahko prilagodite svojim potrebam z vklopom funkcije EXTRAS.

#### SprayZone

 SprayZone izboljša rezultate pomivanja z zviševanjem tlaka in temperature vode, kot tudi časa pomivanja. Funkcija deluje znotraj določenega območja v spodnji košari. Funkcija SprayZone je primerna za pomivanje trdovratne umazanije, npr. loncev, ponev in posod za enolončnice.



#### POZOR!

Poskrbite, da posoda, zložena v predel SprayZone, ne blokira zgornje brizgalne ročice.

#### ExtraPower

 ExtraPower izboljša rezultate pomivanja izbranega programa. Funkcija

<sup>1)</sup> Ta program se uporablja za ocenitev združljivosti z uredbo Komisije Ecodesign (EU) 2019/2022.

poviša temperaturo pomivanja in podaljša trajanje.

## GlassCare

 GlassCare preprečuje poškodbe občutljive posode, še posebej kozarcev. Funkcija preprečuje hitre spremembe v temperaturi pomivanja izbranega programa in jo zniža na 45 °C.

## 6.4 Dodatki v aplikaciji

My AEG Kitchen aplikacija zagotavlja dodatne možnosti pomivanja posode. Za dostop do vseh možnosti povežite pomivalni stroj z aplikacijo. Glejte poglavje "Brezžična povezava".

## 6.5 Pregled programov

Program	Količina posode v pomivalnem stroju	Stopnja umazanosti	Faze programa	EXTRAS
Quick	Posoda, pribor	Sveže	<ul style="list-style-type: none"> <li>Pomivanje posode pri 50 °C</li> <li>Vmesno izpiranje</li> <li>Končno izpiranje pri 45 °C</li> <li>AirDry <sup>1)</sup></li> </ul>	<ul style="list-style-type: none"> <li>ExtraPower</li> <li>GlassCare</li> <li>SprayZone</li> <li>ExtraHygiene <sup>2)</sup></li> </ul>
Predhodno izpiranje <sup>3)</sup>	Vse	Vse	<ul style="list-style-type: none"> <li>Predpranje</li> </ul>	Ni na voljo.
1h	Posoda, pribor	Sveža, nekoliko zasušena umazanija	<ul style="list-style-type: none"> <li>Pomivanje posode pri 60 °C</li> <li>Vmesno izpiranje</li> <li>Končno izpiranje pri 50 °C</li> <li>AirDry <sup>1)</sup></li> </ul>	<ul style="list-style-type: none"> <li>ExtraPower</li> <li>GlassCare</li> <li>SprayZone</li> <li>ExtraHygiene <sup>2)</sup></li> </ul>
1h 30min	Posoda, pribor, lonci, ponve	Običajna, nekoliko zasušena umazanija	<ul style="list-style-type: none"> <li>Pomivanje posode pri 60 °C</li> <li>Vmesno izpiranje</li> <li>Končno izpiranje pri 55 °C</li> <li>Sušenje</li> <li>AirDry <sup>1)</sup></li> </ul>	<ul style="list-style-type: none"> <li>ExtraPower</li> <li>GlassCare</li> <li>SprayZone</li> <li>ExtraHygiene <sup>2)</sup></li> </ul>
2h 40min	Posoda, pribor, lonci, ponve	Običajna do močna zasušena umazanija	<ul style="list-style-type: none"> <li>Predpranje</li> <li>Pomivanje posode pri 60 °C</li> <li>Vmesno izpiranje</li> <li>Končno izpiranje pri 60 °C</li> <li>Sušenje</li> <li>AirDry <sup>1)</sup></li> </ul>	<ul style="list-style-type: none"> <li>ExtraPower</li> <li>GlassCare</li> <li>SprayZone</li> <li>ExtraHygiene <sup>2)</sup></li> </ul>

Program	Količina posode v pomivalnem stroju	Stopnja umazanosti	Faze programa	EXTRAS
ECO	Posoda, pribor, lonci, ponve	Običajna, nekoliko zasušena umazanija	<ul style="list-style-type: none"> <li>• Predpranje</li> <li>• Pomivanje posode pri 50 °C</li> <li>• Vmesno izpiranje</li> <li>• Končno izpiranje pri 55 °C</li> <li>• Sušenje</li> <li>• AirDry <sup>1)</sup></li> </ul>	<ul style="list-style-type: none"> <li>• ExtraPower</li> <li>• GlassCare</li> <li>• SprayZone</li> <li>• ExtraHygiene <sup>2)</sup></li> <li>• ExtraSilent <sup>2)</sup></li> </ul>
AUTO Sense	Posoda, pribor, lonci, ponve	Vse	<ul style="list-style-type: none"> <li>• Predpranje</li> <li>• Pomivanje posode pri 50 - 60 °C</li> <li>• Vmesno izpiranje</li> <li>• Končno izpiranje pri 60 °C</li> <li>• Sušenje</li> <li>• AirDry <sup>1)</sup></li> </ul>	Ni na voljo.
Machine Care	Za čiščenje notranjosti naprave. Oglejte si »Vzdrževanje in čiščenje«.		<ul style="list-style-type: none"> <li>• Čiščenje pri 70 °C</li> <li>• Vmesno izpiranje</li> <li>• Končno izpiranje</li> <li>• AirDry <sup>1)</sup></li> </ul>	Ni na voljo.

<sup>1)</sup> Samodejno odpiranje vrat v fazi sušenja. Oglejte si »Osnovne nastavitve«.

<sup>2)</sup> Na voljo samo preko My AEG Kitchen aplikacije.

<sup>3)</sup> Na voljo samo preko My AEG Kitchen aplikacije.

## Vrednosti porabe

Program <sup>1)2)</sup>	Voda (l)	Energija (kWh)	Trajanje (min)
Quick	10.9	0.610	30
Predhodno izpiranje	4.6	0.010	15
1h	11.8	0.880	60
1h 30min	11.9	0.970	90
2h 40min	12.2	1.140	160
ECO	11.0	0.860	240
AUTO Sense	12.2	1.140	170
Machine Care	10.5	0.590	60

<sup>1)</sup> Vrednosti so odvisne od tlaka in temperature vode, nihanja v električnem napajanju, možnosti, količine posod in stopnje umazanije.

<sup>2)</sup> Vrednosti za programe, ki niso program ECO, so samo vzorčne.



## Informacije za testne inštitute

Za prejemanje potrebnih informacij glede preizkusa učinkovitosti (npr. v skladu z EN60436 ) pošljite elektronsko pošto na:

[info.test@dishwasher-production.com](mailto:info.test@dishwasher-production.com)

Če želite, vključite številko izdelka (PNC) s ploščice za tehnične navedbe.

Za vsa druga vprašanja glede pomivalnega stroja si oglejte servisno knjigo, ki je priložena napravi.

## 7. OSNOVNE NASTAVITVE

Napravo lahko konfigurirate s spremembo osnovnih nastavitvev v skladu s svojimi potrebami.

Nastavitve.	Vrednosti	Opis
Trdota vode	1 - 10 (privzeto: 5)	Stopnjo sistema za mehčanje vode nastavite glede na trdoto vode v vašem kraju. <sup>1)</sup>
Raven sreds. za izpir.	0 - 6 (privzeto: 4)	Prilagodite raven sredstva za izpiranje glede na potreben odmerek. <sup>1)</sup>
Zvok za konec	Vklop Izklop (privzeto)	Vklopite ali izklopite zvočni signal za konec programa. <sup>1)</sup>
Samodejno odpiranje	Vklop (privzeto) Izklop	Vklopite ali izklopite funkcijo AirDry. <sup>1)</sup>
Zvok tipk	Vklop (privzeto) Izklop	Vklopite ali izklopite zvok tipk, ki se zasliši ob pritisku.
Zadnji izbr. program	Vklop Izklop (privzeto)	Omogočite ali onemogočite samodejno izbiro nazadnje uporabljenih programov in funkcij. <sup>1)</sup>
Prikaz na tleh	Vklop (privzeto) Izklop	Vklopite ali izklopite funkcijo TimeBeam. <sup>1)</sup>
Svetlost	0 - 9	Nastavite svetlost prikazovalnika.
Jezik	Seznam jezikov (privzeto: angleščina)	Nastavite prednostni jezik.
Ponast. nastavitvev	DA NE	Napravo ponastavite na tovarniške nastavitve. Nastavitvev ne ponastavi nastavitve brezžične povezave. Nastavitvev ne ponastavi števca ciklov.
WiFi	Vklop Izklop (privzeto)	Vklopite ali izklopite brezžično povezavo. <sup>2)</sup>
Omrežje	Moč signala IP MAC	Preverite informacije o omrežni povezavi.
Pozabi omrežje	DA NE	Ponastavite poverilnice za omrežje. <sup>2)</sup>

Nastavitve.	Vrednosti	Opis
Številka PNC	Številka	Preverite številko PNC vaše naprave. <sup>1)</sup>
Counter (števec ciklov)	Številka	Preverite število zaključenih ciklov pomivanja posode. Ko števec doseže število 65535, se ponovno zažene.

1) Za dodatne podrobnosti glejte informacije v tem poglavju.

2) Za podrobnejše informacije glejte poglavje »**Brezžična povezava**«.

## 7.1 Nastavitveni način

### Krmarjenje v nastavitvenem načinu

V nastavitvenem načinu lahko krmarite z izbirno vrstico MY TIME.

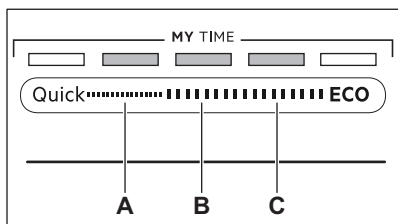

- A. Tipka **Nazaj**
- B. Tipka **V REDU**
- C. Tipka **Naprej**

S tipkama **Nazaj** in **Naprej** preklapljate med osnovnimi nastavitvami in spreminjate njihovo vrednost.

S tipko **V REDU** odprete izbrano nastavev in potrdite spreminjanje vrednosti.

### Odpiranje nastavitvenega načina

Nastavitveni način lahko odprete pred zagonom programa. Nastavitvenega načina ne morete odpreti med delovanjem programa.

Za odpiranje nastavitvenega načina sočasno pritisnite in približno tri sekunde držite **Quick** in **ECO**.

- Svetijo lučke tipk **Nazaj**, **V REDU** in **Naprej**.
- Na prikazovalniku se prikaže prva razpoložljiva nastavev in njena trenutna vrednost.

## Sprememba nastavitve

Naprava mora biti v nastavitvenem načinu.

1. Uporabite **Nazaj** ali **Naprej**, da izberete želeno nastavev. Na prikazovalniku se prikaže ime nastavitve in njena trenutna vrednost.
2. Pritisnite **V REDU**, da odprete nastavev.

Na prikazovalniku se prikažejo razpoložljive vrednosti.

3. Pritisnite **Nazaj** ali **Naprej**, da spremenite vrednost.
4. Pritisnite **V REDU**, da potrdite nastavev.

- Nova nastavev je shranjena.
- Naprava se vrne na seznam osnovnih nastavitvev.

5. Sočasno pritisnite in približno tri sekunde držite **Quick** in **ECO** za izhod iz nastavitvenega načina. Naprava se vrne v način izbire programa. Shranjene nastavitve ostanejo veljavne, dokler jih ponovno ne spremenite.

## 7.2 Sistem za mehčanje vode

Sistem za mehčanje vode odstrani iz vode minerale, ki negativno vplivajo na rezultate pomivanja in na napravo.

Večja kot je vsebnost teh mineralov, trša je voda. Trdota vode se meri v ekvivalentnih lestvicah.

Sistem za mehčanje vode morate nastaviti glede na trdoto vode v vašem vodovodu. Vaš lokalni organ za vodo vam lahko svetuje glede trdote vode na vašem področju. Nastavite ustrezno stopnjo mehčalca vode, da s tem zagotovite dobre rezultate pomivanja.

**Trdota vode**

Nemške stopinje (°dH)	Francoske stopinje (°fH)	mmol/l	mg/l (ppm)	Stopinje Clarke	Raven mehčalca vode
47 - 50	84 - 90	8.4 - 9.0	835 - 904	58 - 63	10
43 - 46	76 - 83	7.6 - 8.3	755 - 834	53 - 57	9
37 - 42	65 - 75	6.5 - 7.5	645 - 754	46 - 52	8
29 - 36	51 - 64	5.1 - 6.4	505 - 644	36 - 45	7
23 - 28	40 - 50	4.0 - 5.0	395 - 504	28 - 35	6
19 - 22	33 - 39	3.3 - 3.9	325 - 394	23 - 27	5 1)
15 - 18	26 - 32	2.6 - 3.2	255 - 324	18 - 22	4
11 - 14	19 - 25	1.9 - 2.5	185 - 254	13 - 17	3
4 - 10	7 - 18	0.7 - 1.8	70 - 184	5 - 12	2
<4	<7	<0.7	<70	< 5	1 2)

1) Tovarniška nastavitvev.

2) Na tej stopnji ne uporabite soli.

**Ne glede na vrsto uporabljenega pomivalnega sredstva nastavite ustrezno stopnjo trdote vode, da ostane indikator za sol vklopljen.**



Kombinirane tablete, ki vsebujejo sol, niso dovolj učinkovite za mehčanje trde vode.

**Postopek regeneracije**

Za pravilno delovanje sistema za mehčanje vode je treba smolo naprave za mehčanje vode redno obnavljati. Ta postopek je samodejen in je del običajnega delovanja pomivalnega stroja.

Ko je od predhodnega postopka obnovitve porabljena predpisana količina vode (oglejte si vrednosti v razpredelnici), se med končnim izpiranjem in koncem programa začne nov postopek obnovitve.

Raven mehčalca vode	Količina vode (l)
1	250

Raven mehčalca vode	Količina vode (l)
2	100
3	62
4	47
5	25
6	17
7	10
8	5
9	3
10	3

V primeru visoke vrednosti nastavitve sistema za mehčanje vode se postopek lahko začne tudi sredi programa, pred izpiranjem (dvakrat med trajanjem programa). Začetek obnavljanja ne vpliva na trajanje programa, razen če se začne na sredini programa ali ob koncu programa s kratko fazo sušenja. V teh

primerih obnovitev podaljša skupno trajanje programa za dodatnih 5 minut.

Posledično se lahko izpiranje sistema za mehčanje vode, ki traja 5 minut, začne v istem ciklu ali na začetku naslednjega programa. To dejanje poveča skupno porabo vode programa za dodatne 4 litre in skupno porabo energije programa za dodatni 2 Wh. Izpiranje sistema za mehčanje vode se konča s popolnim črpanjem.

Vsako izpiranje sistema za mehčanje vode (možen je več kot en v istem ciklu) lahko podaljša trajanje programa za dodatnih 5 minut, če se vklopi kadarkoli na začetku ali na sredini programa.



Vse vrednosti porabe, navedene v tem poglavju, so določene v skladu s trenutno veljavnimi standardi v laboratorijskih pogojih s trdoto vode 2,5 mmol/L (mehčalec vode: stopnja 3) v skladu z uredbo: 2019/2022 .

Tlak in temperatura vode, kot tudi nihanja v električnem napajanju, lahko spremenijo vrednosti.

### 7.3 Raven sredstva za izpiranje

Sredstvo za izpiranje pomaga, da se posoda posuši brez lis in madežev. Samodejno se sprosti med fazo vročega izpiranja. Možno je nastaviti količino sredstva za izpiranje, ki se sprosti.

Ko je posoda za doziranje sredstva za izpiranje prazna, se na prikazovalniku prikaže indikator  in sporočilo **Nizka raven sredstva za izpiranje**. Če so rezultati sušenja zadovoljivi že pri uporabi kombiniranih tablet, lahko izklopite doziranje sredstva za izpiranje in opozorilo za polnjenje posode. Vendar pa za najboljše rezultate sušenja vedno uporabljajte sredstvo za izpiranje in pustite opozorilo za polnjenje posode vklopljeno.

Za izklop doziranja sredstva za izpiranje in opozorila za polnjenje posode

nastavite stopnjo doziranja sredstva za izpiranje na 0.

### 7.4 Zvok za konec

Vklopite lahko zvočni signal, ki se oglasi ob koncu programa.



Zvočni signali se oglasio tudi ob napaki v delovanju naprave. Teh zvočnih signalov ne morete izklopiti.

### 7.5 AirDry

AirDry izboljša rezultate pomivanja. Med fazo sušenja se vrata naprave samodejno odprejo in ostanejo priprta.

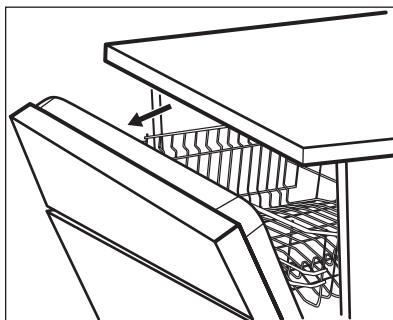

AirDry se samodejno vklopi pri vseh programih.

Trajanje faze sušenja in čas odpiranja vrat se lahko razlikujeta glede na izbrani program in funkcije.

Ko funkcija AirDry odpre vrata, se na prikazovalniku prikaže preostali čas delujočega programa.



#### POZOR!

Ne poskusite zapreti vrat naprave v dveh minutah po samodejnem odpiranju. To lahko povzroči poškodbe naprave.



#### POZOR!

Če imajo otroci dostop do naprave, priporočamo izklop funkcije AirDry. Samodejno odpiranje vrat je lahko nevarno.

## 7.6 Zadnja izbira programa

Nastavite lahko samodejno izbiro nazadnje uporabljenih programov in funkcij.

Shranjen je zadnji program, ki se je končal pred izklopom naprave. Nato se samodejno izbere po vklopu naprave.

Ko nemogočite zadnjo izbiro programa, je privzet program ECO.

## 7.7 TimeBeam

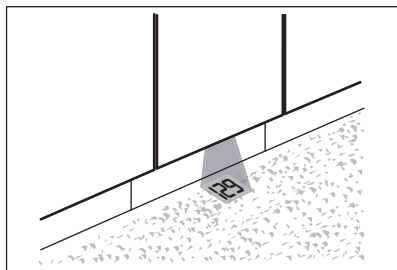

TimeBeam prikazuje naslednje informacije na tleh pod vrati naprave:

- Trajanje programa po začetku programa.
- **0:00** in **CLEAN** ob koncu programa.
- **DELAY** in trajanje odštevanja, ko se začne zamik vklopa.
- Opozorilno kodo v primeru napake v delovanju naprave.



Ko funkcija AirDry odpre vrata, je funkcija TimeBeam izklopljena. Če želite preveriti preostali čas tekočega programa, pogledjte na prikazovalnik na upravljalni plošči.

## 7.8 Številka PNC

Če se obrnete na pooblaščen servisni center, jim morate posredovati številko naprave (Številka PNC).

Številko najdete na ploščici za tehnične navedbe na vratih naprave. Številko lahko preverite tudi na prikazovalniku. Na seznamu nastavitve izberite **Številka PNC**, da preverite številko.

# 8. BREŽIČNA POVEZAVA

Svoj pomivalni stroj lahko povežete v domače brezžično omrežje, nato pa še z vašimi mobilnimi napravami v aplikaciji My AEG Kitchen. Ta funkcionalnost vam omogoča, da na daljavo upravljate in nadzorujete svoj pomivalni stroj.

Aplikacijo My AEG Kitchen lahko prenesete iz trgovine z aplikacijami na vaši mobilni napravi. S ploščice za tehnične navedbe lahko skenirate QR kodo, da vas preusmeri na aplikacijo (glejte poglavje "Opis izdelka").

Aplikacija je združljiva z operacijskima sistemoma iOS in Android. Preverite združljive različice operacijskih sistemov v trgovini App Store.

Parametri modula Wi-Fi	
Modul Wi-Fi	NIUS-SA
Frekvenca	2,412–2,472 GHz
Protokol	IEEE 802.11 b-g-n

### Parametri modula Wi-Fi

Maks. moč <20 dBm

Enkripcija WPA, WPA2

## 8.1 Kako povezati pomivalni stroj z omrežjem in aplikacijo?

Za povezavo vašega pomivalnega stroja potrebujete:

- Brezžično omrežje z internetno povezavo.
  - mobilno napravo, povezano z brezžičnim omrežjem.
1. V svoji mobilni napravi zaženite aplikacijo My AEG Kitchen in upoštevajte navodila v aplikaciji. Ko vas aplikacija pozove, vklopite brezžično povezavo v pomivalnem stroju.
  2. Za vklop brezžične povezave sledite enemu od naslednjih načinov:

- Sočasno pritisnite in dve sekundi držite  in Quick.
- Pojdite v nastavitveni način, izberite nastavev **WiFi** in spremenite vrednost nastavitve v **Vklop**.

Na prikazovalniku se prikaže **Wi-Fi se zalaga**, nato pa **Wi-fi je pripravljen**.

3. Ob pozivu vnesite poverilnice za domače omrežje v aplikacijo My AEG Kitchen.



Če ne vnesete poverilnic, pomivalni stroj čez nekaj časa onemogoči brezžično povezavo.

Če je povezava uspešna, pomivalni stroj prikaže **Povezovanje je uspelo**. Glejte poglavje »Dnevna uporaba«, da vklopite oddaljeni zagon.



Če povezava ni bila uspešna ali se na prikazovalniku prikaže **Posodabljanje**, glejte razdelek **Odpravljanje težav**.

Če želite preklicati postopek, pritisnite kateri koli aktiven gumb in potrdite preklic. Ali pa napravo izklopite in vklopite.

## 8.2 Kako izklopiti brezžično povezavo

Pojdite v nastavitveni način, izberite nastavev **WiFi** in spremenite vrednost nastavitve v **Izklop**.

## 8.3 Kako vklopiti brezžično povezavo

Pojdite v nastavitveni način, izberite nastavev **WiFi** in spremenite vrednost nastavitve v **Vklop**.

Oglejte si poglavje »Dnevna uporaba«, da vklopite oddaljeni zagon.

## 8.4 Kako ponastaviti poverilnice za omrežje

Če se želite povezati v drugo brezžično omrežje ali posodobiti poverilnice trenutnega omrežja, ponastavite poverilnice za omrežje.

Vstopite v nastavitveni način in vklopite nastavev **Pozabi omrežje**.

Indikator  ne sveti.

Povežite pomivalni stroj z omrežjem in aplikacijo za vnos poverilnic za novo omrežje. Glejte navodila, navedena na začetku tega poglavja.

# 9. PRED PRVO UPORABO

1. **Trenutna stopnja sistema za mehčanje vode mora ustrezati trdoti vode. V nasprotnem primeru nastavite stopnjo sistema za mehčanje vode.**
2. Napolnite posodo za sol.
3. Napolnite predal sredstva za izpiranje.
4. Odprite pipo.
5. Zaženite program Quick, da odstranite morebitne ostanke postopka izdelave. Ne uporabljajte pomivalnega sredstva in ne zlagajte posode v košari.

Po zagonu programa naprava ponovno polni sistem za mehčanje vode do pet minut. Faza pomivanja se začne šele, ko se ta postopek zaključi. Postopek se redno ponavlja.

## 9.1 Posoda za sol



### POZOR!

Uporabljajte samo grobo mleto sol, ki je namenjena uporabi v pomivalnem stroju. Fino mleta sol poveča nevarnost korozije.

Sol se uporablja za ponovno polnjenje sistema za mehčanje vode in zagotovitev dobrih rezultatov pomivanja pri vsakodnevni uporabi.

## Polnjenje posode za sol

1. Pokrov posode za sol obrnite v nasprotni smeri urnega kazalca, da odprete posodo.
2. V posodo za sol nalijte en liter vode (le prvič).
3. Posodo za sol napolnite s soljo za pomivalne stroje (da bo polna).

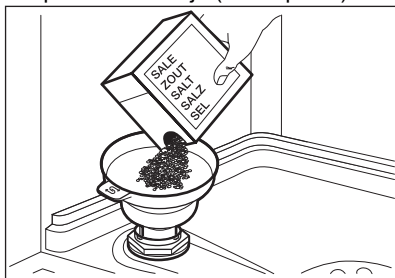

4. Previdno stresite lijak za ročaj, da v posodo spravite vsa zrnca.
5. Odstranite sol okoli odprtine posode za sol.

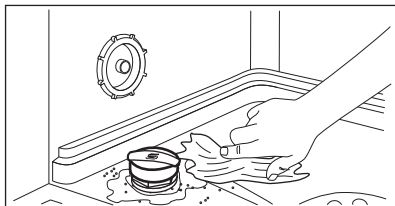

6. Pokrov obrnite v smeri urnega kazalca, da zaprete posodo za sol.



### POZOR!

Ko polnite posodo za sol, lahko iz nje izteka voda s soljo. Po polnjenju posode za sol takoj zaženite najkrajši program, da preprečite korozijo. V košari ne zlagajte posode.

## 9.2 Kako napolniti predal sredstva za izpiranje

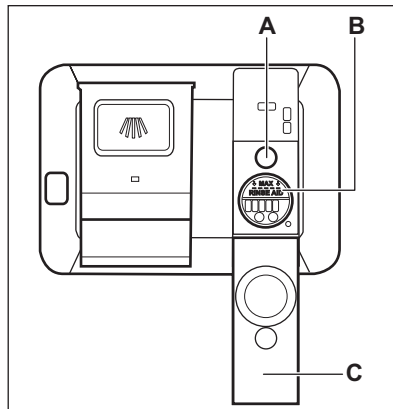

### POZOR!

Predal (B) se uporablja samo za sredstvo za izpiranje. Ne polnite ga z detergentom.



### POZOR!

Uporabljajte samo sredstvo za izpiranje, posebej prilagojeno pomivalnim strojem.

1. Odprite pokrov (C).
2. Predal (B) polnite, dokler sredstvo za izpiranje ne pride do oznake »MAX«.
3. Razlito sredstvo za izpiranje obrišite z vpojno krpo, da preprečite pretirano penjenje.
4. Zaprite pokrov. Prepričajte se, da se pokrov zakleni v svoj položaj.



Ko indikator (A) postane prozoren, napolnite predal sredstva za izpiranje.

## 10. VSAKODNEVNA UPORABA

1. Odprite pipo.
2. Pritisnite in držite tipko , dokler se naprava ne vklopi.
3. Napolnite posodo za sol, če je prazna.
4. Napolnite predal sredstva za izpiranje, če je prazen.

5. Napolnite košare.
6. Dodajte pomivalno sredstvo.
7. Izberite in zaženite program.
8. Ko se program zaključi, zaprite pipo.

## 10.1 Uporaba detergenta

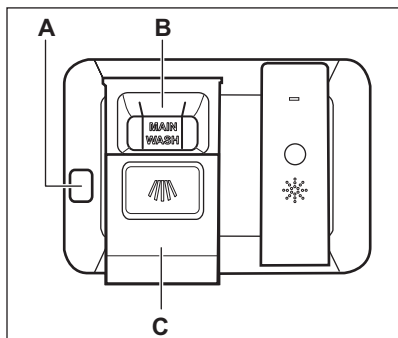

### POZOR!

Uporabljajte samo pomivalno sredstvo, posebej prilagojeno pomivalnim strojem.

1. Pritisnite tipko za sprostitev (A), da odprete pokrov (C).
2. Pomivalno sredstvo (gel, prašek ali tablete) dajte v predelek (B).
3. Če ima program predpranje, dajte majhno količino detergenta na notranji del vrat naprave.
4. Zaprite pokrov. Prepričajte se, da se je pokrov zaklenil na položaj.



Za informacije o količini pomivalnega sredstva glejte navodila proizvajalca na embalaži izdelka. Običajno je za pomivanje normalno umazane posode dovolj 20–25 ml gelnega pomivalnega sredstva.







Zgornji del dveh navpičnih reber v predelku (B) nakazujejo najvišjo raven za količino gelnega pomivalnega sredstva v predalu (največ 30 ml).

## 10.2 Oddaljen vklop

To funkcijo vklopite, če želite na daljavo upravljati in nadzorovati svoj pomivalni stroj v aplikaciji My AEG Kitchen.

### Kako vklopiti oddaljeni zagon

Prepričajte se, da je indikator  vklopljen, in da je vaš pomivalni stroj dodan v aplikacijo My AEG Kitchen. Če ni, si oglejte poglavje »Brezžična povezava«.



1. Pritisnite .
  - Sveti ustrezna lučka tipke.
  - Indikator  ne sveti.
  - Indikator  sveti.
2. Zaprite vrata naprave.
3. Uporabite aplikacijo My AEG Kitchen za upravljanje naprave na daljavo.



Če odprete vrata, se oddaljeni zagon izklopi. Oglejte si informacije v nadaljevanju tega poglavja.

### Kako izklopiti oddaljeni zagon

Pritisnite , dokler prikazovalnik ne prikaže 0h.

- Ustrezna lučka tipke ne sveti.
- Indikator  ne sveti.
- Sveti indikator .
- Naprava se vrne v način izbire programa.

## 10.3 Izbira in zagon programa z izbirno vrstico MY TIME

1. S prstom podrsajte po izbirni vrstici MY TIME, da izberete ustrezen program.
  - Sveti ustrezna lučka izbranega programa.
  - ECOMETER ponazarja raven energije in porabo vode.
  - Prikazovalnik prikazuje trajanje programa.
2. Po želji vklopite primerno možnost EXTRAS.
3. Zaprite vrata naprave za začetek programa.



## 10.4 Vklp funkcije EXTRAS

1. Program izberite z izbirno vrstico MY TIME.
2. Pritisnite tipko za funkcijo, ki jo želite vklopiti.
  - Sveti ustrezna lučka tipke.
  - Prikazovalnik prikazuje posodobljeno trajanje programa.
  - ECOMETER ponazarja posodobljeno raven energije in porabo vode.

**i** Privzeto morate funkcije vklopiti pred vsakim zagonom programa. Če je omogočena zadnja izbira programa, se shranjene funkcije vklopijo samodejno skupaj s programom.

**i** Funkcij ni mogoče vklopiti ali izklopiti med izvajanjem programa.

**i** Niso vse funkcije združljive med sabo.

**i** Vklp funkcij pogosto poveča porabo vode in energije, kot tudi trajanje programa.

## 10.5 Vklp programa AUTO Sense

1. Pritisnite **AUTO Sense**.
  - Sveti ustrezna lučka tipke.
  - Prikazovalnik prikazuje najdaljše možno trajanje programa.
2. Zaprite vrata naprave za začetek programa.

Naprava zazna vrsto posode in prilagodi primeren cikel pomivanja. Med programom se večkrat vklopijo tipala, prvotno trajanje programa pa se lahko skrajša.

## 10.6 Kako zamakniti vklp programa

1. Izberite program.
2. Dvakrat pritisnite . Na prikazovalniku se prikaže 1h.

3. Pritisnjate , dokler se na prikazovalniku ne izpiše želeni čas zamika vklopa (od ene do 24 ur).
4. Zaprite vrata naprave, da se začne odštevanje.

Ko nastavite zakasnen vklp, se oddaljeni zagon samodejno vklopi.

Med odštevanjem ne morete spreminjati izbire programa. Čas zakasnitve lahko spreminjate le v aplikaciji.

Po koncu odštevanja se program zažene.

## 10.7 Odpiranje vrat med delovanjem naprave

Če odprete vrata med izvajanjem programa, se pomivanje ustavi. Na prikazovalniku je prikazano preostalo trajanje programa. Programska vrstica na dnu prikazovalnika ponazarja trenutni potek pomivanja. Dolžina vrstice se krajša skladno s trajanjem programa. Ko vrata zaprete, se pomivanje nadaljuje od trenutka prekinitve.

Če odprete vrata, medtem ko je vklopljen oddaljeni zagon, se ta funkcija izklopi. Ponovno vklopite oddaljeni zagon, preden zaprete vrata; sicer se pomivanje zažene takoj potem, ko zaprete vrata. Če odprete vrata, se oddaljeni zagon ne izklopi, če je nastavljen zakasnen vklp.

Če odprete vrata med odštevanjem zakasnenega vklopa, se odštevanje prekine. Na prikazovalniku se prikaže trenutno stanje odštevanja. Ko zaprete vrata, se odštevanje nadaljuje.

**i** Odpiranje vrat med delovanjem naprave lahko vpliva na porabo energije in trajanje programa.

**i** Če so med fazo sušenja vrata odprta več kot 30 sekund, se delujoči program konča. To se ne zgodi, če se vrata odprejo s funkcijo AirDry.

## 10.8 Preklc zamika vklopa med odštevanjem

Pritisnite in približno tri sekunde držite



Naprava se vrne v način izbire programa.



Če preključete zamik vklopa, morate ponovno izbrati program.

## 10.9 Preključitev delujočega programa

Pritisnite in približno tri sekunde držite



Naprava se vrne v način izbire programa.



Pred začetkom novega programa se prepričajte, da je pomivalno sredstvo v predalu za pomivalno sredstvo.

## 10.10 Funkcija Auto Off

Ta funkcija varčuje z energijo, saj izklopi napravo, ko ta ne deluje.

Funkcija se začne samodejno izvajati:

- Ob koncu programa.
- Po petih minutah, če se program ne zažene.

## 10.11 Konec programa

Ko se program zaključi, se na prikazovalniku prikaže **Čista posoda**.

Funkcija Auto Off samodejno izklopi napravo.

Vsi gumbi so nedejavni, razen gumba za vklop/izklop.



Če prikazovalnik prikazuje **Posodabljanje**, glejte **»Odpravljanje težav«**.

# 11. NAMIGI IN NASVETI

## 11.1 Splošno

Upošteвайте naslednje nasvete za najboljše rezultate pomivanja in sušenja pri vsakodnevni uporabi in pomoč pri varovanju okolja.

- Če posodo pomivate v pomivalnem stroju, kot je navedeno v navodilih za uporabo, je poraba vode in energije običajno manjša kot pri pomivanju na roke.
- Pomivalni stroj povsem napolnite, da prihranite vodo in energijo. Za najboljše rezultate pomivanja predmete razporedite po košarah tako, kot je navedeno v navodilih za uporabo; košar ne napolnite preveč.
- Posode ne izpirajte predhodno ročno. Na ta način se poveča poraba vode in energije. Po potrebi izberite program s fazo predpomivanja.
- Večje ostanke hrane odstranite s posode ter izpraznite skodelice in kozarce, preden jih zložite v napravo.
- Namočite ali nekoliko zdrgnite posodo, na kateri je močno prižgana

hrana, preden jo zložite za pomivanje v napravo.

- Predmeti v košari se ne smejo dotikati ali prekrivati drug drugega. Samo v tem primeru lahko voda povsem pride do posode in jo pomije.
- Pomivalno sredstvo, sredstvo za izpiranje in sol lahko uporabljate ločeno ali pa uporabite kombinirane tablete (npr. »Vse v enem«). Sledite navodilom na embalaži.
- Izberite program glede na vrsto posode in stopnjo umazanosti. ECO omogoča najvarčnejšo porabo vode in energije.
- Za preprečitev kopičenja vodnega kamna v napravi:
  - Napolnite posodo za sol, ko je potrebno.
  - Uporabite priporočeno količino pomivalnega sredstva in sredstva za izpiranje.
  - Trenutna stopnja sistema za mehčanje vode mora ustrezati trdoti vode.
  - Upošteвайте navodila v poglavju **»Vzdrževanje in čiščenje«**.

## 11.2 Uporaba soli, sredstva za izpiranje in pomivalnega sredstva

- Uporabljajte le sol, sredstvo za izpiranje in pomivalno sredstvo za pomivalni stroj. Drugi izdelki lahko poškodujejo napravo.
- Na območjih s trdo in zelo trdo vodo priporočamo ločeno uporabo pomivalnega sredstva (prašek, gel, tablete brez dodatnih funkcij), sredstva za izpiranje in soli za najboljše rezultate pomivanja in sušenja.
- Tablete se pri kratkih programih ne raztopijo v celoti. Da bi preprečili ostanke pomivalnega sredstva na namiznem priboru, priporočamo, da tablete uporabljate pri dolgih programih.
- Vedno uporabite pravo količino pomivalnega sredstva. Zaradi nezadostne količine pomivalnega sredstva so lahko rezultati pomivanja slabi, na predmetih pa se pojavijo obloge ali madeži zaradi trde vode. Če uporabljate preveč pomivalnega sredstva skupaj z mehko ali bolj mehko vodo, lahko na posodi ostanejo ostanke pomivalnega sredstva. Prilagodite količino pomivalnega sredstva glede na trdoto vode. Oglejte si navodila na embalaži pomivalnega sredstva.
- Vedno uporabite pravo količino sredstva za izpiranje. Nezadostna količina sredstva za izpiranje poslabša rezultate sušenja. Zaradi uporabe prevelike količine pomivalnega sredstva lahko na posodi nastane modrikast sloj.
- Preverite, ali je stopnja sistema za mehčanje vode prava. Če je stopnja previsoka, lahko zaradi večje količine soli v vodi na priboru nastane rja.

## 11.3 Kaj storiti v primeru, da želite prenehati uporabljati kombinirane tablete

Pred začetkom ločene uporabe pomivalnega sredstva, soli in sredstva za izpiranje upoštevajte naslednje korake:

1. Nastavite najvišjo stopnjo sistema za mehčanje vode.
2. Preverite, ali sta posoda za sol in predal sredstva za izpiranje polna.
3. Zaženite program Quick. Ne dodajajte pomivalnega sredstva in ne zlagajte posode v košari.
4. Ko se program zaključi, sistem za mehčanje vode prilagodite trdoti vode v vašem kraju.
5. Prilagodite sproščeno količino sredstva za izpiranje.

## 11.4 Pred začetkom programa

Pred začetkom izbranega programa preverite naslednje:

- Filtri so čisti in pravilno nameščeni.
- Pokrovček vsebnika za sol je trdno pritrjen.
- Brizgalni ročici nista zamašeni.
- Na voljo je dovolj soli in sredstva za izpiranje (če ne uporabljate kombiniranih tablet).
- Predmeti so ustrezno naloženi v košare.
- Program je primeren za naloženo posodo in stopnjo umazanosti.
- Izbrana je prava količina pomivalnega sredstva.

## 11.5 Polnjenje košar

- Vedno izkoristite celoten prostor v košarah.
- Napravo uporabljajte samo za pomivanje predmetov, ki so primerni za pomivanje v pomivalnem stroju.
- V napravi ne pomivajte predmetov iz lesa, roževine, aluminija, kositra in bakra, ker lahko počijo, se ukrivijo, razbarvajo ali se na njih naredijo vdolbinice.
- V napravi ne pomivajte predmetov, ki lahko vpijejo vodo (gobe, gospodinjske krpe).
- Votle predmete (npr. skodelice, kozarce in ponve) postavite z odprtino navzdol.
- Kozarci se ne smejo medsebojno dotikati.
- Lahke predmete naložite v zgornjo košaro. Poskrbite, da se predmeti ne bodo premikali.

- Pribor in manjše predmete vstavite v predal za jedilni pribor.
- Zgornjo košaro pomaknite navzgor, da boste lahko velike kose posode razporedili v spodnjo košaro.
- Pred vklopom programa se prepričajte, da se brizgalne ročice pomivalnega stroja neovirano vrtijo.

## 11.6 Praznjenje košar

1. Pustite, da se posoda ohladi, preden jo vzamete iz pomivalnega stroja. Vroča posoda se hitro poškoduje.

2. Najprej izpraznite spodnjo in potem zgornjo košaro.



Po koncu programa lahko voda še vedno ostane na notranjih površinah naprave.

# 12. VZDRŽEVANJE IN ČIŠČENJE



### OPOZORILO!

Pred vsakim vzdrževanjem razen zagonom programa Machine Care izklopite napravo in iztahnite vtič iz vtičnice.



Umazani filtri in zamašene brizgalne ročice negativno vplivajo na rezultate pomivanja. Redno jih preverjajte in po potrebi očistite.

## 12.1 Machine Care

Machine Care je program, zasnovan za čiščenje notranjosti naprave z najboljšimi rezultati. Odstranjuje vodni kamen in preprečuje kopičenje maščob.

Ko naprava zazna potrebo po čiščenju, se na prikazovalniku prikažeta opomnik

**Zaženite MachineCare** in indikator . Zaženite program Machine Care, da očistite notranjost naprave.

## Kako zagnati Machine Care program



Pred zagonom Machine Care programa, očistite filtre in brizgalne ročice.

1. Uporabite sredstvo za odstranjevanje vodnega kamna ali čistilno sredstvo, posebej prilagojeno pomivalnim strojem. Sledite navodilom na

embalaži. V košari ne zlagajte posode.

2. Sočasno pritisnite in tri sekunde držite + in **AUTO Sense**.

Indikator + utripa. Prikazovalnik prikazuje posodobljeno trajanje programa.

3. Zaprite vrata naprave za začetek programa.

Ko se program zaključi, se opomnik izklopi.

## 12.2 Čiščenje notranjih površin

- Notranjost naprave očistite z vlažno mehko krpo.
- Ne uporabljajte grobih izdelkov, grobih gobic, ostrih pripomočkov, močnih kemikalij, čistil ali topil.
- Vrata, vključno z gumijastim tesnilom, očistite enkrat na teden.
- Da bi ohranili najboljšo učinkovitost svoje naprave, vsaj enkrat na dva meseca uporabite čistilno sredstvo, posebej namenjeno pomivalnim strojem. Natančno upoštevajte navodila na embalaži izdelka.
- Za najboljše rezultate pomivanja zaženite program Machine Care.

## 12.3 Odstranjevanje tujkov

Po vsaki uporabi pomivalnega stroja preglejte filtre in korito. Tujki (npr. koščki stekla, plastika, kosti ali zobotrebci itd.) poslabšajo učinkovitost pomivanja in

lahko povzročijo poškodbe odtočne črpalke.



### POZOR!

Če tujkov ne morete odstraniti, se obrnite na pooblaščen servisni center.

1. Razstavite sistem filtrov, kot je opisano v tem poglavju.
2. Ročno odstranite morebitne tujke.
3. Ponovno sestavite sistem filtrov, kot je opisano v tem poglavju.

## 12.4 Čiščenje zunanjih površin

- Napravo očistite z vlažno mehko krpo.
- Uporabljajte samo nevtralna čistilna sredstva.
- Za čiščenje ne uporabljajte abrazivnih čistil, grobih gobic ali topil.

## 12.5 Čiščenje filtrov

Filtrini sistem je sestavljen iz treh delov.

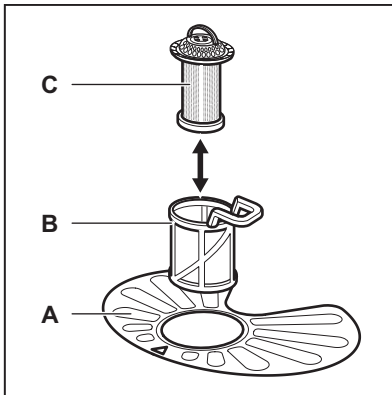

1. Filter (B) obrnite v nasprotni smeri urnega kazalca in ga odstranite.

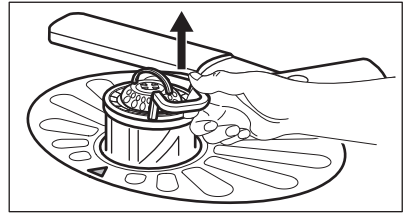
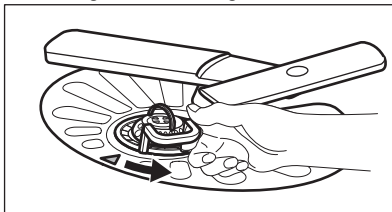

2. Odstranite filter (C) iz filtra (B).
3. Odstranite ploščati filter (A).

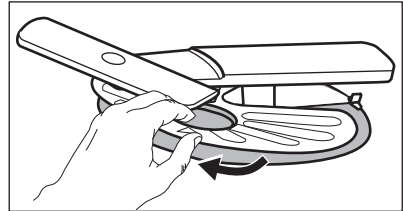

4. Operite filtre.

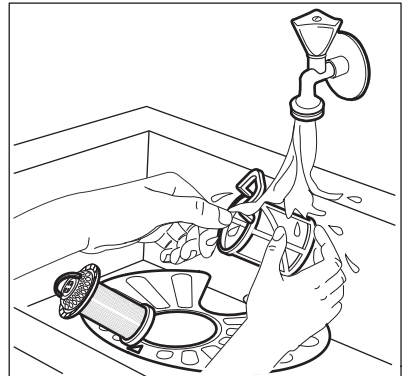

5. Prepričajte se, da v odvodni odprtini ali okrog nje ni ostankov hrane ali umazanije.
6. Namestite nazaj ploščati filter (A). Poskrbite, da bo pravilno nameščen pod dve vodili.

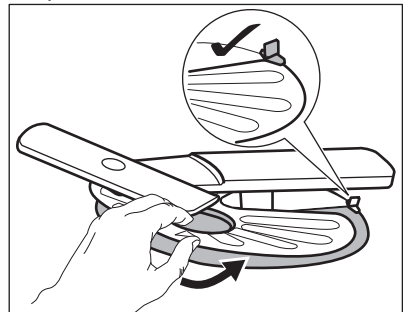

7. Ponovno sestavite filtra (B) in (C).

- Filter (B) vstavite nazaj v ploščati filter (A). Obrčajte ga v smeri urnega kazalca, dokler se ne zaskoči.

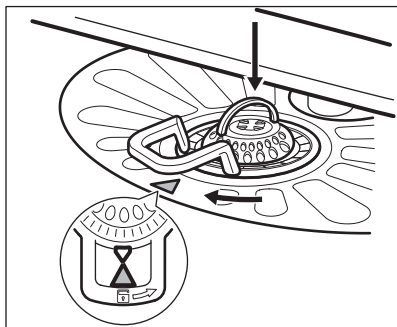

### POZOR!

Napačen položaj filtrov lahko povzroči slabe rezultate pomivanja in poškodbo naprave.

## 12.6 Čiščenje spodnje brizgalne ročice

Priporočamo redno čiščenje spodnje brizgalne ročice, da umazanija ne zamaši luknjic.

Zamašene luknjice so lahko vzrok nezadovoljivih rezultatov pomivanja.

- Če želite odstraniti spodnjo brizgalno ročico, jo povlecite navzgor.

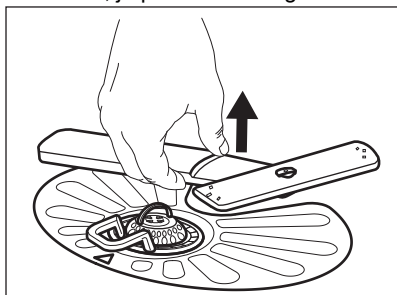

- Brizgalno ročico operite pod tekočo vodo. S tankim koničastim predmetom, npr. zobotrebcom, odstranite delce umazanije iz luknjic.

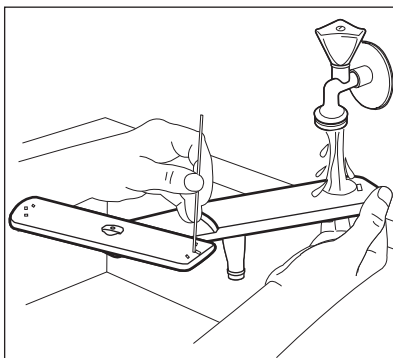

- Če želite ponovno namestiti brizgalno ročico, jo pritisnite navzdol.

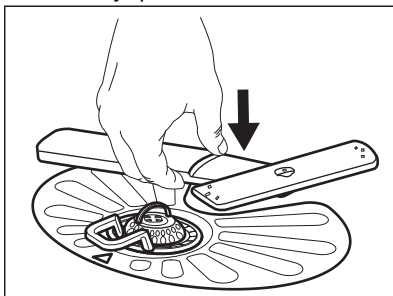

## 12.7 Čiščenje zgornje brizgalne ročice

Priporočamo redno čiščenje zgornje brizgalne ročice, da umazanija ne zamaši luknjic.

Zamašene luknjice so lahko vzrok nezadovoljivih rezultatov pomivanja.

- Izvlcite zgornjo košaro.
- Če želite ločiti brizgalno ročico od košare, jo potisnite navzgor in sočasno obrnite v smeri urnega kazalca.

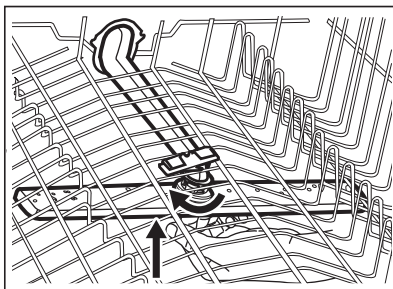

3. Brizgalno ročico operite pod tekočo vodo. S tankim koničastim predmetom, npr. zobtrebce, odstranite delce umazanije iz luknjic.

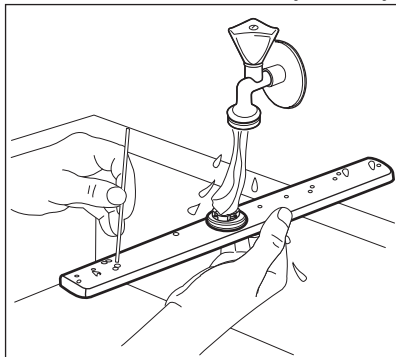

4. Če želite ponovno namestiti brizgalno ročico, jo potisnite navzgor in sočasno obračajte v nasprotni smeri urnega kazalca, dokler se ne zaskoči.

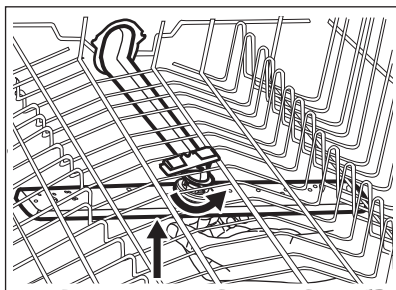

## 12.8 Čiščenje brizgalne ročice na stropu

Priporočamo redno čiščenje brizgalne ročice na stropu, da umazanija ne zamaši luknjic. Zamašene luknjice so lahko vzrok nezadovoljivih rezultatov pomivanja.

Brizgalna ročica je nameščena na strop naprave. Brizgalna ročica (C) je nameščena v dovodni cevi (A) s pritrdilnim elementom (B).

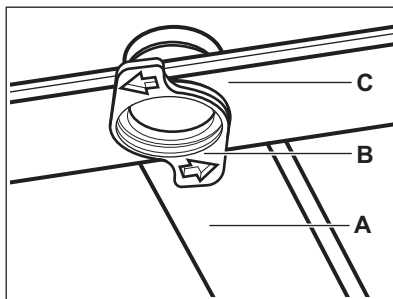

1. Premaknite zgornjo košaro na najnižjo višino za lažji doseg brizgalne ročice.
2. Predal za jedilni pribor izvlecite do konca.
3. Če želite ločiti brizgalno ročico (C) od dovodne cevi (A), obrnite pritrdilni element (B) v nasprotni smeri urnega kazalca in povlecite brizgalno ročico navzdol.
4. Brizgalno ročico operite pod tekočo vodo. S tankim koničastim predmetom, npr. zobtrebce, odstranite delce umazanije iz luknjic. Voda naj teče skozi luknjice, da iz njih izperete umazanijo.

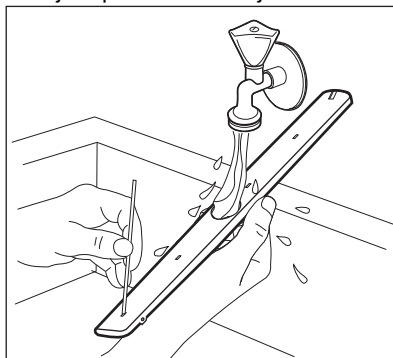

5. Za ponovno namestitvev brizgalne ročice (C) vstavite pritrdilni element (B) v brizgalno ročico in to pritrdite v dovodno cev (A), tako da jo obrnete v smeri urnega kazalca. Prepričajte se, da se pritrdilni element zaskoči.

## 13. ODPRAVLJANJE NAPAK





### OPOZORILO!

Nepravilno popravilo naprave lahko predstavlja nevarnost za varnost uporabnika. Vsa popravila mora izvesti strokovno usposobljena oseba.

Za informacije o morebitnih težavah si ogledjte spodnjo razpredelnico.

Pri nekaterih težavah se lahko na prikazovalniku izpiše opozorilna koda.

**Večino težav, ki se lahko pojavijo, je mogoče rešiti brez pomoči pooblaščenega servisnega centra.**

Problem in koda opozorila	Možen vzrok/rešitev
Naprave ni mogoče vklopiti.	<ul style="list-style-type: none"> <li>• Poskrbite, da je vtič vključen v omrežno vtičnico.</li> <li>• Poskrbite, da nobena varovalka v omarici z varovalkami ni poškodovana.</li> </ul>
Program se ne zažene.	<ul style="list-style-type: none"> <li>• Poskrbite, da so vrata naprave zaprta.</li> <li>• Če je nastavljen zakasnen vklop, nastavitev prekličite ali počakajte, da se odštevanje konča.</li> <li>• Naprava ponovno napolni sistem za mehčanje vode. Postopek traja približno 5 minut.</li> </ul>
Naprava se ne napolni z vodo. Na prikazovalniku se prikaže  , <b>Napaka i10</b> ali <b>Napaka i11</b> in <b>Ni dovoda vode</b> .	<ul style="list-style-type: none"> <li>• Preverite, ali je pipa odprta.</li> <li>• Prepričajte se, da tlak v vodovodnem omrežju ni prenizek. Za te podatke se obrnite na lokalno komunalno podjetje.</li> <li>• Prepričajte se, da pipa ni zamašena.</li> <li>• Prepričajte se, da filter cevi za dovod vode ni zamašen.</li> <li>• Prepričajte se, da cev za dovod vode ni prepognjena ali ukrivljena.</li> </ul>
Naprava ne izčrpa vode. Na prikazovalniku se izpiše  , <b>Napaka i20</b> in <b>Voda ne odteka</b> .	<ul style="list-style-type: none"> <li>• Prepričajte se, da sifon umivalnika ni zamašen.</li> <li>• Prepričajte se, da notranji filtrirni sistem ni zamašen.</li> <li>• Prepričajte se, da cev za odvod vode ni prepognjena ali ukrivljena.</li> </ul>
Vklopljen je zaščitni sistem za zaporo vode. Na prikazovalniku se izpiše  , <b>Napaka i30</b> in <b>Zaznana nevarnost popl.</b>	<ul style="list-style-type: none"> <li>• Zaprite pipo za vodo in se obrnite na pooblaščen servisni center.</li> </ul>
Nepravilno delovanje tipala za zaznavanje ravni vode. Na prikazovalniku se prikaže <b>i41–i44</b> .	<ul style="list-style-type: none"> <li>• Prepričajte se, da so filtri čisti.</li> <li>• Napravo izklopite in spet vklopite.</li> </ul>



<b>Problem in koda opozorila</b>	<b>Možen vzrok/rešitev</b>
Nepravilno delovanje črpalke za pomivanje ali odtočne črpalke. Na prikazovalniku se prikaže <b>i51–i59</b> ali <b>i5A–i5F</b> .	<ul style="list-style-type: none"> <li>• Napravo izklopite in spet vklopite.</li> </ul>
Temperatura vode v napravi je previsoka ali pa je prišlo do nepravilnega delovanja tipala za temperaturo. Na prikazovalniku se prikaže <b>i61</b> ali <b>i69</b> .	<ul style="list-style-type: none"> <li>• Poskrbite, da temperatura dovodne vode ne preseže 60 °C.</li> <li>• Napravo izklopite in spet vklopite.</li> </ul>
Tehnična napaka v delovanju naprave. Na prikazovalniku se prikaže <b>iC0</b> ali <b>iC3</b> .	<ul style="list-style-type: none"> <li>• Napravo izklopite in spet vklopite.</li> </ul>
Raven vode v napravi je previsoka. Na prikazovalniku se prikaže <b>iF1</b> .	<ul style="list-style-type: none"> <li>• Napravo izklopite in spet vklopite.</li> <li>• Prepričajte se, da so filtri čisti.</li> <li>• Cev za odvod vode mora biti nameščena na pravi višini nad tlemi. Oglejte si navodila za namestitvev.</li> </ul>
Napaka omrežne enote. Na prikazovalniku se prikaže <b>iC4 Network Interface Error</b> ali <b>iC5 Network Interface Error</b> .	<ul style="list-style-type: none"> <li>• Obrnite se na pooblaščen servisni center.</li> </ul>
Naprava se med delovanjem večkrat izklopi in vklopi.	<ul style="list-style-type: none"> <li>• To je normalno. Zagotavlja optimalne rezultate pomivanja in prihranek energije.</li> </ul>
Program traja predolgo.	<ul style="list-style-type: none"> <li>• Če je nastavljen zamik vklopa, nastavitvev prekličite ali počakajte, da se odštevanje konča.</li> <li>• Z vklopom funkcij lahko velikokrat podaljšate trajanje programa.</li> </ul>
Prikazana dolžina programa se razlikuje od dolžine v preglednici vrednosti porabe.	<ul style="list-style-type: none"> <li>• Trajanje programa je odvisno od tlaka in temperature vode, nihanja v električnem napajanju, funkcij, količine posode in stopnje umazanije.</li> </ul>
Preostali čas na prikazovalniku se zviša in skoči skoraj na konec trajanja programa.	<ul style="list-style-type: none"> <li>• To ni okvara. Naprava deluje pravilno.</li> </ul>
Pri vratih naprave prihaja do manjšega iztekanja.	<ul style="list-style-type: none"> <li>• Naprava ni poravnana. Odvijte ali privijte nastavljive noge (če obstajajo).</li> <li>• Vrata naprave niso naravnana sredinsko glede na kad. Nastavite zadnjo nogo (če obstaja).</li> </ul>
Vrata naprave se težko za-prejo.	<ul style="list-style-type: none"> <li>• Naprava ni poravnana. Odvijte ali privijte nastavljive noge (če obstajajo).</li> <li>• Deli namiznega pribora gledajo iz košar.</li> </ul>

Problem in koda opozorila	Možen vzrok/rešitev
Vrata naprave se odprejo med programom pomivanja.	<ul style="list-style-type: none"> <li>Aktivirana je funkcija AirDry. Zdaj lahko deaktivirate funkcijo. Oglejte si »<b>Osnovne nastavitve</b>«.</li> </ul>
Iz naprave prihaja ropotajoč ali razbijajoč zvok.	<ul style="list-style-type: none"> <li>Namizni pribor ni pravilno zložen v košarah. Oglejte si list z navodili za polnjenje košar.</li> <li>Poskrbite, da se bosta brizgalni ročici lahko neovirano vrteli.</li> </ul>
Naprava sproži odklopnik.	<ul style="list-style-type: none"> <li>Tok ni dovolj močan, da bi hkrati oskrboval vse naprave v uporabi. Preverite tok v vtičnici in zmogljivost merilne naprave ali pa izklopite eno od naprav v uporabi.</li> <li>Notranja elektronska okvara naprave. Obrnite se na pooblaščen servisni center.</li> </ul>
Naprava je vklopljena, vendar ne deluje. Na prikazovalniku se prikaže <b>Power Fail</b> .	<ul style="list-style-type: none"> <li>Napajanje ni v delovnem območju. Pomivanje je začasno prekinjeno in se samodejno nadaljuje, ko je električno napajanje ponovno vzpostavljeno.</li> </ul>
Naprava se med delovanjem izklopi.	<ul style="list-style-type: none"> <li>Popoln izpad električnega napajanja. Pomivanje je začasno prekinjeno in se samodejno nadaljuje, ko je električno napajanje ponovno vzpostavljeno.</li> </ul>
Na prikazovalniku se prikaže <b>Posodabljanje</b> . Vsi gumbi so nedejavni, razen gumba za vklop/izklop.	<ul style="list-style-type: none"> <li>Naprava samodejno prenese in namesti posodobitev strojne opreme, ko je na voljo. Prikazovalnik prikazuje <b>Posodabljanje</b> celoten čas trajanja postopka posodabljanja. Počakajte, da se postopek zaključi. Če postopek posodabljanja prekinete z izklopom naprave, se nadaljuje ob vklopu naprave. Posodobitev strojne opreme ne spremeni vrednosti izjave o zmogljivosti naprave.</li> </ul>

Potem ko preverite napravo, jo izklopite in znova vklopite. Če se težava ponovi, se obrnite na pooblaščen servisni center.

Za kode alarmov, ki niso opisane v preglednici, se obrnite na pooblaščen servisni center.



Preden se obrnete na pooblaščen servisni center, si zapišite številko PNC. Oglejte si »**Osnovne nastavitve**«.



### OPOZORILO!

Uporabe naprave ni priporočamo, dokler težava ni povsem odpravljena. Izključite napravo in je ne priključujte ponovno, dokler niste prepričani, da deluje pravilno.

## 13.1 Rezultati pranja in sušenja posode niso zadovoljivi.

Problem	Možen vzrok/rešitev
Slabi rezultati pomivanja.	<ul style="list-style-type: none"> <li>Oglejte si »<b>Vsakodnevna uporaba</b>«, »<b>Namigi in nasveti</b>« ter list z navodili za polnjenje košar.</li> <li>Uporabite intenzivnejši program pomivanja.</li> <li>Vklopite funkcijo SprayZone, da pomijete zelo umazano posodo ali posodo s trdovratno umazanijo.</li> <li>Vklopite funkcijo ExtraPower, da izboljšate rezultate pomivanja izbranega programa.</li> <li>Očistite brizgalne šobe in filter. Oglejte si »<b>Vzdrževanje in čiščenje</b>«.</li> </ul>
Slabi rezultati sušenja.	<ul style="list-style-type: none"> <li>Namizni pribor ste predolgo pustili v zaprti napravi. Vklopite funkcijo AirDry, da nastavite samodejno odpiranje vrat in izboljšate učinkovitost sušenja.</li> <li>Ni sredstva za izpiranje ali pa je odmerek le-tega premajhen. Napolnite predal sredstva za izpiranje ali nastavite stopnjo doziranja sredstva za izpiranje na višjo.</li> <li>Vzrok je lahko kakovost sredstva za izpiranje.</li> <li>Vedno uporabite sredstvo za spiranje, tudi v primeru uporabe večnamenskih tablet.</li> <li>Plastične predmete boste morali morda obrisati s krpo.</li> <li>Program nima faze sušenja. Oglejte si »<b>Pregled programov</b>«.</li> </ul>
Na kozarcih in posodi nastanejo belkaste lise ali modrikast sloj.	<ul style="list-style-type: none"> <li>Preveč sproščenega sredstva za izpiranje. Stopnjo doziranja sredstva za izpiranje nastavite na nižjo.</li> <li>Pomivalnega sredstva je preveč.</li> </ul>
Na kozarcih in posodi so madeži in posušene vodne kapljice.	<ul style="list-style-type: none"> <li>Sprostila se ni zadostna količina sredstva za izpiranje. Stopnjo doziranja sredstva za izpiranje nastavite na višjo.</li> <li>Vzrok je lahko kakovost sredstva za izpiranje.</li> </ul>
Notranjost naprave je mokra.	<ul style="list-style-type: none"> <li>To ni okvara naprave. Na stenah naprave kondenzira vlažen zrak.</li> </ul>
Nenavadno penjenje med pomivanjem.	<ul style="list-style-type: none"> <li>Uporabljajte pomivalno sredstvo, posebej prilagojeno pomivalnim strojem.</li> <li>Uporabljajte pomivalno sredstvo drugega proizvajalca.</li> <li>Posode predhodno ne izpirajte pod vodo iz pipe.</li> </ul>
Na priboru so sledi rje.	<ul style="list-style-type: none"> <li>V vodi za pomivanje je preveč soli. Oglejte si »<b>Sistem za mehčanje vode</b>«.</li> <li>Srebrni jedilni pribor in pribor iz nerjavnega jekla ste zložili skupaj. Srebrnih predmetov in predmetov iz nerjavnega jekla ne zlagajte tesno skupaj.</li> </ul>

Problem	Možen vzrok/rešitev
Ob koncu programa so v predalu za pomivalno sredstvo prisotni ostanki pomivalnega sredstva.	<ul style="list-style-type: none"> <li>• Tableta je obtičala v predalu in je zato voda ni izprala.</li> <li>• Voda ne more izprati pomivalnega sredstva iz predala. Prepričajte se, da brizgalne ročice niso blokirane ali zamašene.</li> <li>• Poskrbite, da predmeti v košarah ne bodo preprečili pokrovu predala za pomivalno sredstvo, da bi se odprl.</li> </ul>
Neprijetne vonjave v napravi.	<ul style="list-style-type: none"> <li>• Oglejte si »<b>Čiščenje notranjosti</b>«.</li> <li>• Zaženite program Machine Care s sredstvom za odstranjevanje vodnega kamna ali čistilnim sredstvom, posebej namenjenim pomivalnim strojem.</li> </ul>
Sledi vodnega kamna na namiznem priboru, v kadi in na notranji strani vrat.	<ul style="list-style-type: none"> <li>• Raven soli je nizka, preverite indikator za sol.</li> <li>• Pokrovček vsebnika za sol je zrahljan.</li> <li>• Voda iz pipe je trda. Oglejte si »<b>Sistem za mehčanje vode</b>«.</li> <li>• Uporabite sol in nastavite regeneracijo sistema za mehčanje vode, tudi če uporabljate kombinirane tablete. Oglejte si »<b>Sistem za mehčanje vode</b>«.</li> <li>• Zaženite program Machine Care s sredstvom za odstranjevanje vodnega kamna, posebej namenjenim pomivalnim strojem.</li> <li>• Če so sledi vodnega kamna še naprej prisotne, očistite napravo z ustreznimi čistilnimi sredstvi.</li> <li>• Poskusite z drugim pomivalnim sredstvom.</li> <li>• Obrnite se na proizvajalca pomivalnega sredstva.</li> </ul>
Moten, obledel ali okrušen namizni pribor.	<ul style="list-style-type: none"> <li>• Poskrbite, da boste v pomivalnem stroju pomivali samo predmete, primerne za pomivanje v pomivalnem stroju.</li> <li>• Košare polnite in praznite previdno. Oglejte si list z navodili za polnjenje košar.</li> <li>• Občutljive predmete zložite v zgornjo košaro.</li> <li>• Vključite funkcijo GlassCare, da zagotovite posebno nego za kozarce in občutljivo posodo.</li> </ul>



Za druge možne vzroke si oglejte »**Pred prvo uporabo**«, »**Vsakodnevna uporaba**« ali »**Namigi in nasveti**«.

## 13.2 Težave z brezžično povezavo

Težava	Možen vzrok in rešitev
<p>Vklop brezžične povezave ni bil uspešen.</p>	<ul style="list-style-type: none"> <li>Napačen ID brezžičnega omrežja ali geslo. Preključite nastavitve in jo ponovno zaženite, da vnesete pravilne poverilnice. Oglejte si poglavje »<b>Brezžična povezava</b>«.</li> <li>Težava je v signalu brezžičnega omrežja. Preverite brezžično omrežje in usmerjevalnik. Ponovno zaženite usmerjevalnik.</li> <li>Signal brezžičnega omrežja je šibek. Premaknite usmerjevalnik bližje pomivalnemu stroju.</li> <li>Brezžični signal moti mikrovalovna pečica, ki je postavljena zraven pomivalnega stroja. Izklopite mikrovalovno pečico.</li> <li>Če se težave z brezžičnim omrežjem nadaljujejo, se obrnite na ponudnika brezžičnih storitev.</li> </ul>
<p>Aplikacija se ne more povezati s pomivalnim strojem.</p>	<ul style="list-style-type: none"> <li>Težava je v signalu brezžičnega omrežja. Preverite brezžično omrežje in usmerjevalnik. Ponovno zaženite usmerjevalnik.</li> <li>Preverite, ali je vaša mobilna naprava povezana z omrežjem.</li> <li>Nameščen je bil nov usmerjevalnik ali pa je bila spremenjena njegova konfiguracija. Ponovno konfigurirajte pomivalni stroj in mobilno napravo. Oglejte si poglavje »<b>Brezžična povezava</b>«.</li> <li>Če se težave z brezžičnim omrežjem nadaljujejo, se obrnite na ponudnika brezžičnih storitev.</li> </ul>
<p>Aplikacija se ne more povezati s pomivalnim strojem prek nobenega drugega omrežja, razen prek vašega domačega brezžičnega omrežja. Indikator  je rdeč ali oranžen.</p>	<ul style="list-style-type: none"> <li>Povezava z oblakom je prekinjena. Počakajte, da se povezava obnovi.</li> </ul>
<p>Aplikacija se pogosto ne more povezati s pomivalnim strojem.</p>	<ul style="list-style-type: none"> <li>Brezžični signal moti mikrovalovna pečica, ki je postavljena zraven pomivalnega stroja. Izklopite mikrovalovno pečico. Ne uporabljajte mikrovalovne pečice in oddaljenega zagona hkrati.</li> <li>Signal brezžičnega omrežja je šibek. Premaknite usmerjevalnik čim bližje pomivalnemu stroju ali pa kupite ojačevalnik brezžičnega signala.</li> </ul>

## 14. TEHNIČNI PODATKI

Mere	Širina/višina/globina (mm)	596 / 818 - 898 / 550
------	----------------------------	-----------------------

Električne povezave <sup>1)</sup>	Napetost (V)	200 - 240
	Frekvenca (Hz)	50 - 60
Tlak v vodovodnem omrežju	Min./maks. bar (MPa)	0.5 (0.05) / 10 (1)
Dovod vode	Mrzla ali vroča voda <sup>2)</sup>	min. 5 – maks. 60°C
Zmogljivost	Št. pogrinjkov	15

1) Za druge vrednosti glejte ploščico za tehnične navedbe

2) Če se vroča voda ogreva s pomočjo nadomestnih virov energije (npr. sončnih plošč), uporabite priključitev na vročo vodo, da zmanjšate porabo energije.

## 14.1 Povezava do podatkovne baze EU EPREL

Koda QR na energijski nalepki z naprave zagotavlja spletno povezavo do registracije te naprave v podatkovni bazi EU EPREL. Energijsko nalepko hranite za referenco skupaj z navodili za uporabo in vsemi drugimi dokumenti, ki so priloženi tej napravi.

Informacije o delovanju izdelka lahko najdete v podatkovni bazi EU EPREL s

pomočjo povezave <https://eprel.ec.europa.eu> ter imena modela in številke izdelka, ki ju lahko najdete na ploščici za tehnične navedbe naprave. Oglejte si poglavje »Opis izdelka«.

Za podrobnejše informacije o energijski nalepki obiščite [www.theenergylabel.eu](http://www.theenergylabel.eu).

## 15. SKRB ZA OKOLJE

Reciklirajte materiale, ki jih označuje simbol . Embalažo odložite v ustrezne zabojnike za reciklažo. Pomagajte zaščititi okolje in zdravje ljudi ter reciklirati odpadke električnih in elektronskih naprav. Naprav, označenih

s simbolom , ne odstranjujte z gospodinjskimi odpadki. Izdelek vrnite na krajevno zbirališče za recikliranje ali se obrnite na občinski urad.



www.aeg.com/shop



117853342-A-082023



The software in this product contains components that are based on free and open source software. AEG gratefully acknowledges the contributions of the open software and robotics communities to the development project.

To access the source code of these free and open source software components whose license conditions require publishing, and to see their full copyright information and applicable license terms, please visit:  
<http://aeg.opensourcerepository.com> (folder NIUS)

# AEG